

# Auto-Navigationssystem

## BEDIENUNGSANLEITUNG

### i40

Bitte lesen Sie dieses Handbuch vor der Bedienung des Gerätes sorgfältig durch und bewahren Sie es zum späteren Nachschlagen auf. Änderungen an Ausführung und Technischen Daten vorbehalten.



---

## Inhaltsverzeichnis

<b>Allgemeine Informationen</b>	<b>7</b>
Sicherheitshinweise .....	7
Abspielbare Disc-Typen .....	9
Die Handhabung der Disketten .....	10
HINWEISE ZUM URHEBERRECHT.....	10
Entsorgung des Altgerätes .....	11
<b>Bezeichnung der Komponenten</b>	<b>12</b>
Bedienungsfeld.....	12
Fernbedienung am Lenkrad .....	14
<b>Sicherheitshinweise</b>	<b>15</b>
Startfenster.....	15
Gerät einschalten/Gerät ausschalten .....	15
Disc einlegen/Lautstärke einstellen .....	15
Disc auswerfen .....	15
Anzeige der GPS-Uhrzeit .....	15
Auswahl einer Quelle über das Bedienungsfeld .....	16
Auswahl der Quelle über den Bildschirm.....	16
Rückblickkamera (optional) .....	16
<b>Einstellungen</b>	<b>17</b>
Allgemeine Funktionen im Menü EINSTELLUNGEN.....	17
Bluetooth/System.....	17
Verkehr.....	19
Navigation.....	19
Audio.....	20
Display .....	21

---

## Inhaltsverzeichnis

<b>Bedienung des Navigationssystems</b>	<b>22</b>
Was bedeutet "GPS"?	22
Hinweise zu Satellitensignalen	22
Empfang von Satellitensignalen	22
Navigationsanzeige zu Beginn	22
Symbole auf dem Kartenbildschirm	22
Aufrufen des Kartenbildschirms	22
Lautstärke des Navigationssystems einstellen	23
<b>Menü Zieleingabe</b>	<b>24</b>
Überblick über das Navigationsmenü	24
Allgemeine Bedienung des Zielort-Menüs	24
Adressensuche	25
Letzte Ziele	26
Adressbuch	26
POI (Sonderziele)	26
Nahe Standort	27
In Zielnähe	28
In Ort	28
Name	28
Hyundai-Werkstatt	28
Telefon Nummer	28
GPS-Eingabe	29
Parken	30
Zielführung fortsetzen/Zielführung stoppen	30
Karten Eingabe	30
Tour Planer	31
Ziel speichern	33
Position speichern	33
zu Hause 1/Büro2/3 - 12	34



---

## Inhaltsverzeichnis

### **Verwendung des Landkartenmenüs 36**

Überblick über das Landkartenmenü . . . . .	36
Allgemeine Bedienung des Landkartenmenüs . . . . .	36
POI Kategorie . . . . .	37
2D/3D . . . . .	37
Info zur Route/Vollbild . . . . .	38
Manöver/Vollbild . . . . .	38
Position speichern . . . . .	38
Tour Planer . . . . .	39
Routenoptionen . . . . .	39
Browser/Umleitung . . . . .	40
Info Umgebung . . . . .	41
Info zur Route . . . . .	42

### **Bluetooth Wireless-Technologie 43**

Hinweise zur Bluetooth Wireless-Technologie . . . . .	43
Verbindung des Navigationsgerätes mit einem Gerät . . . . .	43
Anzeige der verbundenen Geräte . . . . .	45
Verbindung zum Bluetooth-Telefon trennen . . . . .	45
Verbindung zum Bluetooth-Telefon herstellen . . . . .	45
Ein angeschlossenes Telefon löschen . . . . .	46
Ändern der Bluetooth Kennung . . . . .	46
Einen Anruf durch Eingabe einer Telefonnummer tätigen . . . . .	46
Weiterleitung eines Anrufs . . . . .	46
Das Mikrofon ein-/ausschalten . . . . .	46
Anrufe entgegennehmen . . . . .	47
Bedienung des Telefonbuchs . . . . .	47
So benutzen Sie Ihre Anrufliste . . . . .	48
Einen Anruf mit Schnellwahl-nummern tätigen . . . . .	49
Audio-Streaming-Funktion aktivieren . . . . .	50

---

## Inhaltsverzeichnis

<b>CD-/MP3-/WMA-/USB-/iPod-Bedienung</b>	<b>51</b>
Wiedergabe einer Audio-CD und MP3-/WMA-/USB-/iPod-Dateien . . . . .	51
Zum nächsten Titel/zur nächsten Datei springen.....	52
Zum vorherigen Titel/zur vorherigen Datei springen.....	52
Zum Anfang des aktuellen Titels/der aktuellen Datei springen.....	52
Suchlauf.....	52
Intro-Scan.....	52
Wiederholen-Funktion.....	52
Zufalls-Funktion.....	53
Wiedergabe der Dateien durch Klassifizierung in Ordner/Album/Interpret. . .	54
Blättern durch die Verzeichnisse/Dateien über (das) "Listen" menü . . . . .	54
So suchen Sie Musik . . . . .	54
So richten Sie die Wiedergabegeschwindigkeit des Hörbuchs ein . . . . .	55
<b>Radiobetrieb</b>	<b>57</b>
Radio hören . . . . .	57
Radiosender speichern und aufrufen . . . . .	57
AS (Automatischer Senderspeicher) . . . . .	58
Sendestationen anspielen . . . . .	58
TA (Verkehrsmeldungen) . . . . .	58
NACHRICHTEN . . . . .	59
Region Auto/Aus-Funktion . . . . .	59
<b>Bedienung über ein Zusatzgerät</b>	<b>60</b>
Verwendung einer AUX-Quelle . . . . .	60
Videobildschirm einstellen . . . . .	60
(Standard: Mitte).....	60





---

## Inhaltsverzeichnis

<b>Spracherkennungssystem</b>	<b>61</b>
Spracherkennung . . . . .	61
Sprachbefehle geben . . . . .	61
So sagen Sie Nummern . . . . .	61
Beispiele für Sprachbefehle . . . . .	62
Hilfebefehl . . . . .	63
Sprachbefehle . . . . .	64
<b>Fehlersuche</b>	<b>66</b>
<b>Inhalt</b>	<b>68</b>
<b>Symbole zur Anzeige von Verkehrsproblemen</b>	<b>69</b>

# Allgemeine Informationen

## Sicherheitshinweise

	<b>VORSICHT</b> GEFAHR VON STROMSCHLÄGEN. NICHT ÖFFNEN	
VORSICHT: ZUR VERMEIDUNG VON STROMSCHLÄGEN DIE ABDECKUNG (BZW. RÜCKSEITE) NICHT ABNEHMEN. KEINE VOM BENUTZER ZU WARTENDEN BAUTEILE IM INNERN. WARTUNG NUR DURCH FACHPERSONAL.		



Das Blitzsymbol innerhalb eines gleichseitigen Dreiecks warnt den Benutzer vor nicht isolierter, gefährlicher Spannung innerhalb des Produktgehäuses, die so stark sein kann, dass für Personen die Gefahr von Stromschlägen besteht.



Das Ausrufungszeichen innerhalb eines gleichseitigen Dreiecks weist den Benutzer auf wichtige Hinweise zur Bedienung und zur Wartung in der mit dem Gerät gelieferten Literatur hin.



Das Fahrzeug muss immer sicher geführt werden. Lassen Sie sich während der Fahrt nicht durch die Anweisungen des Navigationssystems ablenken. Einstellungen oder Bedienungen niemals während der Fahrt vornehmen. Halten Sie das Fahrzeug unter Beachtung der Straßenverkehrsordnung vor der Bedienung des Gerätes an.

Aus Sicherheitsgründen werden bestimmte Funktionen erst bei angezogener Handbremse aktiviert.



Um die Gefahr von Stromschlägen zu vermeiden, die Abdeckung bzw. Rückseite des Gerätes niemals abnehmen. Im Gerät befinden sich keine Bauteile, die vom Benutzer gewartet werden müssen. Wartungsarbeiten stets von Fachpersonal durchführen lassen.



Um die Gefahr von Stromschlägen zu vermeiden, das Gerät niemals Tropf- und Spritzwasser, Regen oder Feuchtigkeit aussetzen.



Stellen Sie sicher, dass die Lautstärke des Geräts während der Fahrt so eingestellt ist, dass Sie Geräusche von außerhalb Ihres Fahrzeugs deutlich hören können.



Das Gerät niemals fallen lassen und anstoßen.



Während der Fahrt sollte der Fahrer den Monitor nicht beobachten. Falls der Fahrer seine Aufmerksamkeit während der Fahrt zu sehr auf die Anzeige richtet, können Unfälle verursacht werden.

## Allgemeine Informationen

---

### **WARNUNG:**

- Telefonieren Sie während des Fahrens nicht mit dem Handy. Halten Sie an einem sicheren Platz an, wenn Sie telefonieren möchten.
- Die Nutzung des Navigationsgeräts entbindet den Fahrer keinesfalls von seiner/ihrer Verantwortung. Die Straßenverkehrsrichtlinien müssen jederzeit beachtet werden. Behalten Sie die aktuelle Verkehrssituation ständig im Auge.
- Die geltenden Verkehrsrichtlinien und die aktuelle Verkehrslage haben jederzeit Vorrang vor den vom Navigationsgerät vorgeschlagenen Anweisungen, sollten sich diese widersprechen.
- Nutzen Sie die Menüs des Navigationsgeräts aus Verkehrssicherheitsgründen nur bevor Sie eine Reise beginnen oder wenn Sie eine Pause einlegen.
- Für bestimmte Bereiche sind Einbahnstraßen, Abzweigungen und verkehrsberuhigte Bereiche (z. B. Fußgängerzonen) nicht verzeichnet. In diesen Bereichen gibt das Navigationssystem eine Warnmeldung aus. Richten Sie Ihr besonderes Augenmerk auf Einbahnstraßen, Abzweigungen und Einfahrbeschränkungen.
- Das Navigationssystem berücksichtigt nicht die entsprechende Sicherheitsituation der vorgeschlagenen Route. Straßensperren, Baustellen, Höhen- oder Gewichtsbeschränkungen, Verkehrs- oder Wetterlage oder andere Einflüsse, die die Sicherheit der Route oder die Reisezeit beeinträchtigen können, werden bei der Erarbeitung der vorgeschlagenen Route nicht berücksichtigt. Nutzen Sie Ihre eigene Einschätzung, um zu entscheiden, ob die vorgeschlagenen Route passend erscheint.
- Die gesetzlichen Geschwindigkeitsvorschriften haben immer Vorrang vor den auf der CD gespeicherten Informationen. Es ist unmöglich sicherzustellen, dass die vom Navigationssystem vorgegebenen Geschwindigkeitsbeschränkungen jederzeit mit den aktuell vorliegenden Vorschriften übereinstimmen. Beachten Sie jederzeit die geltenden gesetzlichen Geschwindigkeitsbeschränkungen. Der Fahrzeugtacho hat jederzeit Vorrang vor der Geschwindigkeitsangabe des Navigationsgerätes.
- Verlassen Sie sich niemals ausschließlich auf das Navigationssystem, wenn Sie in einem Notfall eine Adresse suchen (Krankenhaus, Feuerwehr, etc.). Es kann nicht garantiert werden, dass alle Notfalleinrichtungen in Ihrer Umgebung in der Datenbank gespeichert sind. Nutzen Sie Ihre eigene Einschätzung und Fähigkeiten, um sich in solchen Situation zu behelfen.



# Allgemeine Informationen

## ACHTUNG:

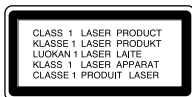

Dieses Gerät besitzt ein Laser-System. Lesen Sie zur richtigen Bedienung des Gerätes dieses Handbuch sorgfältig durch und bewahren Sie es zum späteren Nachschlagen auf. Setzen Sie sich zur Wartung mit einem qualifizierten Servicebetrieb in Verbindung. Durch Bedienungen, Einstellungen oder Verfahren, die in dieser Anleitung nicht erwähnt werden, kann gefährliche Strahlung freigesetzt werden. Um direkten Kontakt mit dem Laserstrahl zu vermeiden, darf das Gehäuse nicht geöffnet werden. Ansonsten tritt Laserstrahlung auf. NIEMALS IN DEN LASER BLICKEN.

### ACHTUNG:

SICHTBARE UND UNSICHTBARE LASERSTRAHLUNG DER KLASSE 1M BEI GEÖFFNETEM GEHÄUSE. NICHT DIREKT MIT OPTISCHEN INSTRUMENTEN ANSCHAUEN.

## ACHTUNG :

- Das Navigationssystem bei ausgeschaltetem Motor ausschalten. Dies könnte sonst zu einer Entladung der Fahrzeugbatterie führen. Das Navigationssystem nur bei eingeschaltetem Motor benutzen.
- Bei Bedienung des Navigationssystems das Fahrzeug sicher bei aktivierter Bremse in Parkposition parken. Wenn Sie das System während der Fahrt bedienen, kann dies zu Ablenkung und ernsthaften Unfällen führen.
- Bauen Sie das System nicht auseinander und verändern Sie es nicht. Dies könnte sonst zu Unfällen, Feuer oder Stromschlag führen.
- In bestimmten Ländern ist die Nutzung von Videobildschirmen während der Fahrt verboten. Beachten Sie stets die gesetzlichen Bestimmungen.
- Verwenden Sie Ihr Telefon nicht im Privatmodus, während Sie fahren. Um Ihr Telefon zu benutzen, halten Sie an einer sicheren Stelle an.

## Abspielbare Disc-Typen

Dieses Gerät kann Audiodateien, MP3- oder WMA-Dateien von CD-R oder CD-RW wiedergeben.

- Je nach Aufnahmegerät oder der CD-R/RW selbst, können einige CD-R/RW nicht auf dem Gerät wiedergegeben werden.
- Auf keiner der beiden Disc-Seiten (weder der beschrifteten noch der Aufnahme-seite) dürfen Aufkleber oder Etiketten befestigt werden.
- Legen Sie keine ungleichmäßig geformten CDs ein (z. B. herzförmig oder achteckig). Ansonsten können Fehlfunktionen auftreten.

## Allgemeine Informationen

### Die Handhabung der Disketten



- Bei einer defekten oder verschmutzten Disc kann die Lautstärke während der Wiedergabe plötzlich abnehmen.
- Discs stets an der Innen- und Außenkante halten.
- Berühren Sie niemals die Wiedergabeseite der Disc.



Keine Etiketten oder Klebeband auf die Disc kleben.



Die Disc darf keiner direkten Sonneneinstrahlung oder starker Hitze ausgesetzt werden.



Mit diesem Gerät können keine 8 cm-Discs abgespielt werden (nur 12 cm-Discs).



- Wischen Sie die Disc vor der Wiedergabe von der Mitte zum Rand hin mit einem sauberen Tuch ab.
- Verwenden Sie zur Reinigung der Disc keine Lösungsmittel wie Benzin oder Alkohol.

### HINWEISE ZUM URHEBERRECHT

Es ist gesetzlich verboten, urheberrechtlich geschütztes Material ohne Genehmigung zu kopieren, auszustrahlen, zu zeigen, über Kabel zu senden, öffentlich wiederzugeben oder zu verleihen. Dieses Gerät verfügt über eine Kopierschutzfunktion von Macrovision. Einige Discs enthalten Kopierschutzsignale. Wenn Sie die Bilder dieser Discs über ein Zweitgerät wiedergeben, können Bildstörungen auftreten. Dieses Gerät verwendet Technologien zum Urheberrechtsschutz, die durch Verfahrensansprüche bestimmter US-Patente und sonstiger Rechte zum Schutz geistigen Eigentums der Macrovision Corporation und anderer Rechteinhaber geschützt sind. Die Verwendung dieser Copyrightschutztechnologie muss von Macrovision Corporation genehmigt werden und ist ausschließlich für den Heimgebrauch und andere eingeschränkte Vorführungen zulässig, falls keine andere Genehmigung von Macrovision Corporation vorliegt. Reverse-Engineering oder Zerlegung sind verboten..

## Allgemeine Informationen

---

### Entsorgung des Altgerätes



1. Falls an einem Produkt das Symbol eines durchgestrichenen Abfallbehälters angebracht ist, unterliegt es der EU-Richtlinie 2002/96/EC.
2. Sämtliche elektrischen und elektronischen Produkte sollten getrennt vom Hausmüll bei einer Sammelstelle eines staatlichen oder lokalen Entsorgungsunternehmens entsorgt werden.
3. Eine ordnungsgemäße Entsorgung des Altgerätes hilft bei der Vermeidung von Umwelt- und somit von Gesundheitsschäden.
4. Informationen zur Entsorgung Ihres Altgerätes erhalten Sie bei Ihrer Stadtverwaltung, Ihrem Entsorgungsunternehmen oder bei dem Händler, bei dem Sie das Produkt gekauft haben.



iPod und iPhone ist ein Markenzeichen von Apple Inc., eingetragen in den Vereinigten Staaten und anderen Ländern. Der Hinweis "Made for iPod" weist darauf hin, dass ein elektronisches Gerät für den Anschluss eines iPod entwickelt wurde und von Hersteller als ein Gerät zertifiziert wurde, das den Apple-Leistungsstandards entspricht. Der Hinweis "Works with iPhone" weist darauf hin, dass ein elektronisches Gerät für den Anschluss eines iPhone entwickelt wurde und von Hersteller als ein Gerät zertifiziert wurde, das den Apple-Leistungsstandards entspricht. Apple übernimmt keine Haftung für den Betrieb dieses Gerät oder dessen Kompatibilität mit Sicherheitsstandards und Richtlinien.



Bluetooth® ist eine eingetragenes Warenzeichen der Bluetooth SIG, Inc.

# Bezeichnung der Komponenten

## Bedienungsfield

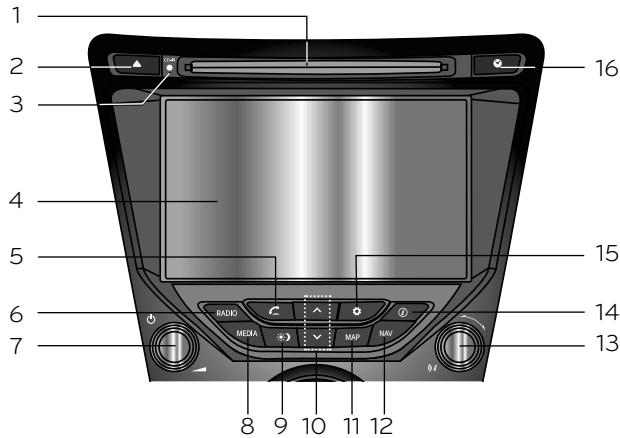

### 1. Disc-Einschub

### 2. Eject (▲)

Zum Auswerfen der CD.

### 3. Anzeige CD IN (CD-IN)

Bei eingelegter Disc leuchtet diese Anzeige.

### 4. LCD

Berühren Sie für die Bedienung.

### 5. TELEFON (☎)

Drücken Sie, um die Bluetooth-Freisprechfunktion zu nutzen.

### 6. RADIO

Drücken Sie, um die FM/AM-Frequenz auszuwählen.

### 7. Linker Knopf (⏻/▲)

- Drücken: Gerät ein-/ausschalten  
- Drehen: Lautstärkeregelung

### 8. MEDIA

Drücken Sie, um eine Quelle auszuwählen: CD/USB/iPod/BT/AUX.

### 9. Anzeige ein/aus (⌘)

Anzeige ein- und ausschalten.

### 10. ⏮/V

• Drücken Sie, um zu:

- Automatischer Sendereinstellung:

**RADIO**

- Musiktitel auf/ab: **USB** **CD** **iPod**

**BT**

• Drücken und halten Sie gedrückt, um zu:

- Suche (FF/REW): **USB** **CD**

**iPod** **BT**

### 11. MAP

Drücken Sie, um die Karte anzuzeigen.

### 12. NAV

Zugang zum Menü "Ziel".  
Zur Eingabe des Zielorts sind verschiedene Methoden verfügbar.

# Bezeichnung der Komponenten

## 13. Rechter Knopf (↔)

Im bzw. entgegen dem Uhrzeigersinn drehen.

- Sucht die vorherige oder nächste Radiofrequenz.
  - Manuelles Tuning
- Einen Titel/eine Datei in der Liste auf/ab.
- ZOOM IN/ZOOM OUT
  - Durch Drehen ändern Sie den Landkartenmaßstab der Landkartenansicht.

### Streckenführung per Sprachausgabe wiederholen (↻)

Drücken Sie, um die letzte Anleitungsanweisung zu wiederholen, falls die Anleitungsfunktion aktiviert ist.

## 14. Info (i)

Drücken Sie für die Anzeige des Ziels, der Route und der Verkehrsinformationen.

- Ziel: Anzeige der Informationen zum aktuellen Fahrzeugstandort und -zielort.
- Route: zeigt die Routeninformationen.
- Verkehr: Anzeige der Verkehrsinformationen.
  - Verkehrsinfo zur Route: die Liste der Verkehrsinformationen auf der aktiven Route
  - Verkehrsinfo Umgebung: die Liste der Verkehrsinformationen rund um die aktuelle Fahrzeugposition.

## 15. Einstellungen (⚙)

- Zugang zu den Systemeinstellungen. (Seite 17)



- Drücken und halten um die ID des Gerätes, die Softwareversion, die Navigationsversion und die Kartenversion zu prüfen.



## 16. Uhr (🕒)

- Anzeige der digitalen/analogen Uhr und der Außentemperatur.
- Drücken und halten Sie gedrückt, um das [Uhr]-Menü anzuzeigen. (Seite 18)

# Bezeichnung der Komponenten

## Fernbedienung am Lenkrad

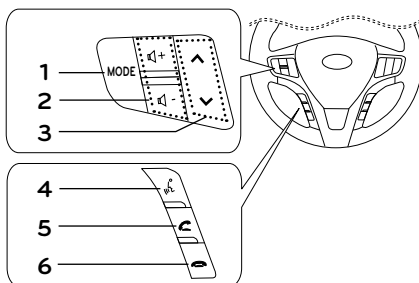

### 1. MODE

Drücken Sie, um eine Quelle auszuwählen.  
FM → AM → CD → USB (oder iPod)  
→ BT → AUX → FM...

### 2. Lautstärke (↑ / ↓)

Erhöht oder mindert die Lautstärke.

### 3. ^ / v

- Drücken Sie, um zu:
  - Automatischer Sendereinstellung: **RADIO**
  - Musiktitel auf/ab: **USB** **CD** **iPod**  
**BT**
- Drücken und halten Sie gedrückt, um zu:
  - Manuelle Sendereinstellung: **RADIO**
  - Suche (FF/REW): **USB** **CD** **iPod** **BT**

### 4.

- Drücken Sie, um den Spracherkennungsmodus zu aktivieren.
- Drücken Sie erneut, um die Spracherkennung zu beenden.

### 5.

- Drücken Sie, um die Bluetooth-Freisprechfunktion zu nutzen.
- Drücken Sie, um einen Anruf anzunehmen.
  - Drücken Sie, um einen Anruf aus der Liste der letzten Anrufe zu tätigen.
  - Drücken Sie und halten Sie gedrückt, um den Tonpfad während eines Anrufes zu ändern. (Freisprecheinrichtung ↔ Telefon)

### 6.

Drücken Sie, um einen Anruf zu beenden.

## Sicherheitshinweise

### Startfenster

Das Gerät startet, sobald der Schalter in der ACC- oder AN-Position steht.



#### \* Hinweis

- Das Gerät erinnert sich an den Modus, in dem es zuletzt eingestellt war. Der letzte Modus wird im Memory gespeichert, sogar wenn die Zündung ausgeschaltet ist. Wenn die Zündung auf Zündungsplus oder geschaltetem Plus steht, wird der Modus automatisch wieder aufgerufen.
- Das Rebooten der Einheit kann einige Zeit (ca. 20 Sekunden) in Anspruch nehmen.

### Gerät einschalten

Ist das System ausgeschaltet, drücken Sie den -Schalter auf dem Bedienfeld.

#### \* Hinweis

Beim Einlegen einer Disc in den Disc-Einschub wird das Gerät automatisch eingeschaltet.

### Gerät ausschalten

Ist das System angeschaltet, drücken Sie den -Schalter auf dem Bedienfeld.

### Disc einlegen

Legen Sie eine Disc in den Disc-Einschub ein. Die Wiedergabe startet automatisch.

### Lautstärke einstellen

Drehen Sie den Lautstärkeregler () des Bedienungsfeldes.

#### \* Hinweis

Beim Ausschalten merkt sich das Gerät automatisch die aktuell eingestellte Lautstärke. Beim nächsten Einschalten des Gerätes wird diese Lautstärke wieder eingestellt.  
Beim Aus-/Einschalten des Gerätes mit einer eingestellten Lautstärke von unter 1 wird die Lautstärke automatisch auf den Wert 1 erhöht.  
Beim Aus-/Einschalten des Gerätes mit einer eingestellten Lautstärke von über 20 wird die Lautstärke automatisch auf den Wert 20 gesenkt.

### Disc auswerfen

Drücken Sie  auf dem Bedienpanel. Die eingelegte Disc wird automatisch aus dem Disc-Einschub ausgefahren.

#### \* Hinweis

Falls die so ausgeworfene Disc nicht innerhalb von zehn Sekunden herausgenommen wird, wird sie automatisch wieder in den Disc-Einschub eingezogen.

### Anzeige der GPS-Uhrzeit

Schalten Sie die Zeit () auf dem Bedienfeld an, wenn das System eingeschaltet ist.

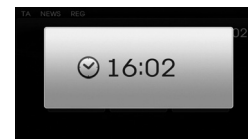

Schalten Sie die Zeit () aus dem Bedienfeld an, wenn das System ausgeschaltet ist.

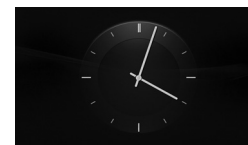

#### \* Hinweis

Falls kein Satellitensignal empfangen wird, erscheint die Meldung "GPS-Zeit wird synchronisiert, Bitte warten." auf dem Bildschirm. Falls kein Satellitensignal empfangen wird, wird die GPS-Uhrzeit auf dem Bildschirm angezeigt. Wechseln Sie zum Empfangen des Satellitensignals Ihren Standort ins Freie, an dem sich keine hohen Hindernisse befinden.

## Sicherheitshinweise

### Auswahl einer Quelle über das Bedienungsfeld

Drücken Sie zur Auswahl einer Quelle mehrmals die Taste MEDIA, wechselt in der folgenden Reihenfolge. CD → USB (oder iPod) → BT → AUX → CD...

#### \* Hinweis

Falls keine Quelle mit dem Gerät verbunden ist, wird die Quelle nicht erkannt.

### Auswahl der Quelle über den Bildschirm

1. Wählen Sie das Quellsymbol wie in der Zeichnung angezeigt.



2. Berühren Sie die gewünschte Quelle.

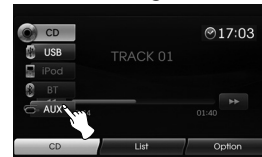

#### \* Hinweis

Falls keine Quelle mit dem Gerät verbunden ist, wird die Quelle nicht erkannt.

### Rückblickkamera (optional)

Der Rückwärtsansichtmodus wird auf dem Gerät angezeigt, wenn der **RÜCKWÄRTS**-Gang eingelegt wird. Über die Rückwärtsansicht können Sie überprüfen, was sich hinter Ihrem Fahrzeug befindet.

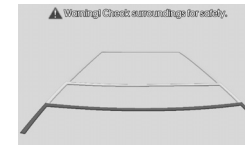

Bei vollständigem Booten der Einheit wird die Fahrstrecke auf dem Bildschirm angezeigt.

#### \* Hinweis

- Die Rückwärtskamera hilft dem Fahrer bei Rückwärtsfahren. Diese Kamerafunktion darf nicht zu Unterhaltungszwecken missbraucht werden.
- Objekte im Spiegelbild können näher erscheinen, als sie es tatsächlich sind.



# Einstellungen

## Allgemeine Funktionen im Menü EINSTELLUNGEN

Das Navigationssystem ermöglicht die Konfiguration der folgenden Menüs: Bluetooth, System, Verkehr, Navigation, Audio, Display

1. Schalten Sie das Gerät ein.
2. Drücken Sie  auf dem Bedienfeld.



3. Berühren Sie die gewünschte Quelle.
4. Berühren Sie die gewünschten Einstellungen und dann [Ok], um die Auswahl zu bestätigen.

### \* Hinweis

Über  kehren Sie zum vorherigen Fenster zurück. Drücken Sie auf MAP, um zur Landkartenansicht des aktuellen Standorts zurückzukehren.

## Bluetooth

In diesem Menü werden die Verbindungsmöglichkeiten von Bluetooth beschrieben.



### Bluetooth Geräteliste anzeigen

Ermöglicht die Ansicht der Liste der verbundenen Geräte.

### Suche nach Bluetooth-Geräten

Ermöglicht die Verbindung des Navigationsgerätes und einem Bluetooth-Gerät über die Verwendung der Bluetooth-Einstellungen des Bluetooth-Geräts. (Seite 43)

### Autorisierung externer Geräte

Hiermit können Sie, wenn Sie Ihr Gerät und Ihr Bluetooth-Telefon miteinander verbinden, Ihre Bluetooth-Telefoneinstellungen nutzen. (Seite 44)

### Code ändern

Sie können den Hauptschlüssel ändern. (Seite 46)

## System



In diesem Menü werden die Systemeinstellungen beschrieben.



## Sprache

Ermöglicht den Sprachwechsel für das System und die Spracherkennung.



Wählen Sie die Sprache, die Sie verwenden möchten. Bei Bedarf zum Hoch- und Runter-Scrolen  oder  verwenden.

# Einstellungen

## Uhr

Hiermit können Sie das Zeitformat und die Sommerzeit einstellen.



- Zeitformat: Zwischen den Zeitformaten "12h" und "24h" wählen.
- Sommerzeit: "Ein" oder "Aus" die Sommerzeit.  
Die Uhrzeit wird vom Gerät automatisch auf Sommerzeit umgestellt. Auch wenn die Sommerzeit-Option auf "Ein" eingestellt wurde, stellt das Gerät die normale Uhrzeit ein (nicht +1 Stunde), auch außerhalb der Sommerzeit.

## Einheiten

Hiermit können Sie die Entfernungseinheiten, die Ihr Navigationssystem anzeigen soll, einrichten.



Wählen Sie zwischen "km" und "mils".

## Demo Navigation

Dies ist eine Demo-Funktion. Nachdem eine Strecke eingestellt wurde, wird automatisch eine Simulation einer Streckenführung zu einem Zielort angezeigt.



- Demo Navigation
  - Aus: Demo-Modus ist ausgestellt.
  - 1x: Zum einmaligen Einrichten der Demofahrweise.
  - Loop: Die Demo wird wiederholt
- Geschwindigkeit: Die Demo-Geschwindigkeit wird eingestellt.

# Einstellungen

## Werkseinstellungen

Ermöglicht die Zurücksetzung aller Einstellungen in die voreingestellte Herstellereinstellung.



- Alle: resettet alle Einstellungen in die Herstellereinstellung zurück.
- Telefon: resettet alle Einstellungen in Verbindung mit Ihrem Handy.
- Navigation: Hiermit werden alle Einstellungen, die die Navigation betreffen, zurückgesetzt.
- Audio/Media/Radio: resettet alle Einstellungen in Verbindung mit Audio/Media/Radio.

## Verkehr

In diesem Menü werden die Verkehrslageeinstellungen beschrieben.



### TMC

- Stellt den TMC-Modus auf "Aus", "Auto" oder "Ein" ein.
- Auto: wird auf der berechneten Route eine TMC-Störung (TMC = Traffic Message Channel) festgestellt, wird automatisch eine Umleitung berechnet.
  - Aus: schaltet die TMC-Funktion aus.
  - Ein: wird auf der berechneten Route eine TMC-Störung (TMC = Traffic Message Channel) festgestellt, wird automatisch eine Umleitung berechnet (Pop Up-Screen mit Auswahlmöglichkeiten wird eingeblendet).

### Automatischer TMC-Sender

Tritt auf der aktuellen Strecke ein TMC auf, so wird automatisch die stärkste TMC-Station empfangen.

### Bevorzugter TMC-Sender

Auwahl Ihrer bevorzugten Verkehrsradiostation (dadurch wird die automatische TMC-Funktion ausgeschaltet).

## Navigation

Beschreibt das Navigationsmenü.



### Ansicht Autobahnkreuz

Hiermit wird das Autobahnkreuz in der Landkartenansicht angezeigt.

### Fahrspurassistent

Hiermit wird die Streckenführung in der Landkartenansicht verbessert angezeigt.

### Alle Routen planen

Anzeige der Routenauswahl für kurz, schnell und ökonomisch.

### Geschwindigkeitswarnung

Anzeige des Geschwindigkeitsüberschreitungs-symbols auf der Karte.

### Dynamische Zielführung

Unterstützt Sprachführung über Straßennummern oder ähnliches im TTS (Text-to-Speech)-Sprachsystem.

# Einstellungen

## Audio

In diesem Menü werden die Audio-Einstellungen erläutert.



### GALA (Geschwindigkeitsabhängige Lautstärkeregelung)

Fahren Sie mit Ihrem Fahrzeug schneller als 40 km/h, ist die Audio-Lautstärke lauter als die ursprünglich eingestellte Radiolautstärke.

Sie können GALA auf Ein oder Aus.

- Aus: Lautstärkeregelung ist geschwindigkeitsunabhängig.
- Ein: Lautstärke wird lauter mit zunehmender Geschwindigkeit.

### Navigationslautstärke

Einstellung der Sprachführung auf An/Aus. Wird sie auf "Aus" eingestellt, wird sie automatisch auf "An" zurückgesetzt, sobald eine neue Routenführung gestartet wird.

### Bestätigungston

Legt den Touchscreen-Ton auf An/Aus fest.

## Sound (Standard: Mitte)

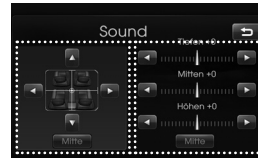

Balance/Fader Tiefen/Mitten/Höhen

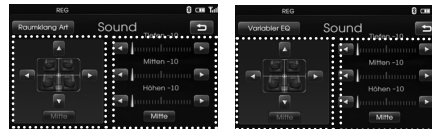

### \* Hinweis

- Berühren Sie [Mitte], um zu den Standardeinstellungen zurückzukehren.
- Je nach Modell des externen Verstärkers können die Funktionen Raumklang Art und EQ variieren.

## Balance

Berühren Sie ◀ oder ▶, um den Ton für die rechten und linken Lautsprecher einzurichten.

## Fader

Berühren Sie ▲ oder ▼, um den Ton für die vorderen und hinteren Lautsprecher einzurichten.

## Tiefen, Mitten, Höhen

Berühren Sie ◀ oder ▶, um Tiefen, Mitten oder Höhen einzurichten.

## Raumklang Art

Schaltet den Raumklang Art Ein/Aus.



# Einstellungen

## Variabler EQ

Einstellen des variablen Equalizers.

1. Tippen Sie auf [Variabler EQ].
2. Tippen Sie auf die gewünschte EQ-Frequenz.



- Detail: Tippen Sie für weitere Hinweise auf [Detail].
  - Normal: Natürlicher Klang, optimierter Klang für den Fahrer.
  - Kraftvoll: Leistungsstarker Klang mit Verstärkung der Bässe und des Stereo-Klangs.
  - Concert: Klangerlebnis wie in einem Konzertsaal oder einer Halle.
3. Tippen Sie auf [Ok].

## Display

In diesem Menü werden die Anzeigeeinstellungen erläutert.



### Helligkeit

Festlegung der Bildschirmhelligkeit auf Nied., Mitt. oder Hoch.

## Kartenmodus

Die Kartenfarbenkombinationen können geändert werden, um so die Sichtbarkeit während Tag und Nacht zu verbessern.

- Auto: Der Kartenbildschirm wird je nach Fahrzeuglicht- oder Beleuchtungssignal angezeigt.

	Beleuchtung ein	Beleuchtung aus
Fahrzeuglicht aus (Tag)	Karte: Tag	Karte: Tag
Fahrzeuglicht ein (Nacht)	Karte: Nacht	Karte: Nacht
Kein Fahrzeuglicht	Karte: Nacht	Karte: Tag

- Tag: Die Landkartenansicht wird immer in hellen Farben angezeigt.
- Nacht: Die Landkartenansicht wird immer in dunklen Farben angezeigt.

# Bedienung des Navigationssystems

## Was bedeutet "GPS"?

Das globale Positionierungssystem (GPS) ist ein satellitengestütztes Navigationssystem, bestehend aus 24 Satelliten, die vom Verteidigungsministerium der USA in der Erdumlaufbahn positioniert wurden. GPS wurde ursprünglich für militärische Zwecke entwickelt. In den achtziger Jahren jedoch hat die Regierung der Vereinigten Staaten das System für die zivile Nutzung freigegeben. Das GPS kann bei jedem Wetter, an jedem Ort der Erde und rund um die Uhr genutzt werden. Für die Einrichtung und Nutzung des GPS fallen keinerlei Gebühren an.

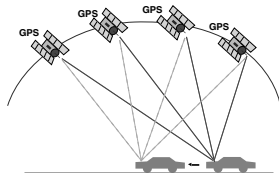

## Hinweise zu Satellitensignalen

Zur richtigen Funktion muss das Gerät Satellitensignale empfangen können. In geschlossenen Räumen, in der Nähe von hohen Gebäuden und Bäumen oder in einer Tiefgarage ist kein Satellitenempfang möglich.

## Empfang von Satellitensignalen

Bevor das Gerät Ihre aktuelle Position bestimmen und eine Route berechnen kann, müssen Sie folgende Schritte befolgen:

1. Wechseln Sie Ihren Standort ins Freie, an dem sich keine hohen Hindernisse befinden.
2. Schalten Sie das Gerät ein.  
Der Empfang der Satellitensignale kann einige Minuten dauern.

## Navigationsanzeige zu Beginn

Nachdem die Zündung auf ACC oder ON gestellt wurde, wird bei erstmaliger Eingabe eines Navigationsmodus' ein Warnhinweis angezeigt.

Lesen Sie die Warnung aufmerksam und drücken Sie [Agree].



### \* Hinweis





Um die Sprache des Navigationssystems zu ändern, wählen Sie [Language]. (Seite 17)

## Symbole auf dem Kartenbildschirm

### Aufrufen des Kartenbildschirms

Auf dem Bildschirm des Navigationssystems werden verschiedene Informationen angezeigt.



-  Es zeigt die Richtung der Landkarte an. Beim Berühren ändert sich die Ausrichtung der Landkarte.
-  Zeigt die aktuelle Position des Fahrzeugs und die Reiserichtung an.
-  Wählen Sie, um Zugriff auf das Kartenmenü zu erhalten.
-  Zeigt den Maßstab der Landkarte an.

# Bedienung des Navigationssystems



Zeigt die Ankunftszeit, Entfernung und verbleibende Zeit bis zum Zielort an.



Dieses Symbol erscheint in der oberen rechten Ecke des Bildschirms, wenn eine Strecke eingestellt wurde. Zeigt die Entfernung zum nächsten Referenzpunkt und die Abbiegerichtung an diesem Referenzpunkt an.



Zeigt die Geschwindigkeitsbegrenzung der Straße, die Sie gerade befahren, an.

## Kartenmaßstab ändern

1. Berühren Sie **5 km** die Landkartenansicht.



2. Wählen Sie **[+]** zum Vergrößern. Wählen Sie **[-]** zum Verkleinern.



50 m ↔ 100 m ↔ 200 m ↔ 300 m ↔ 500 m ↔ 750 m ↔ 1 km ↔ 2 km ↔ 5 km ↔ 10 km ↔ 20 km ↔ 50 km ↔ 100 km ↔ 200 km ↔ 500 km

3. Wenn Sie den Autozoom einstellen möchten, berühren Sie **Zoom**.

## Lautstärke des Navigationssystems einstellen

Um die Navigationslautstärke anzupassen, folgen Sie einer der unten beschriebenen Vorgehensweisen:

### Möglichkeit 1

Drehen Sie während der Streckenführung per Sprachausgabe den Lautstärkeregler (▲) auf dem Bedienungsfeld oder drücken Sie die Lautstärketaste (▲+ / ▲-) auf der Lenkrad-Fernbedienung.

Während der Streckenführung per Sprachausgabe.



### Möglichkeit 2

Drehen Sie zum Einstellen der Lautstärke des Navigationssystems während der Sprachausgabe des Streckenführers den Lautstärkeregler (▲) auf dem Bedienungsfeld oder drücken Sie nacheinander die Taste (▲+ / ▲-) auf dem Bedienungsfeld und die Lautstärketaste (▲) auf der Lenkrad-Fernbedienung.



Während der Streckenführung per Sprachausgabe.

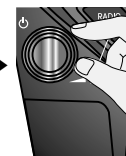

### \* Hinweis

Für die Ordnungsmäßigkeit der von diesem Navigationssystem genannten Geschwindigkeitsbeschränkungen wird keine Haftung übernommen. Sie könnten nicht den aktuell gültigen Beschränkungen entsprechen. Beachten Sie jederzeit die geltenden gesetzlichen Geschwindigkeitslimits. Die Angaben des Fahrzeugtachometers haben immer Vorrang.

# Menü Zieleingabe

## Überblick über das Navigationsmenü

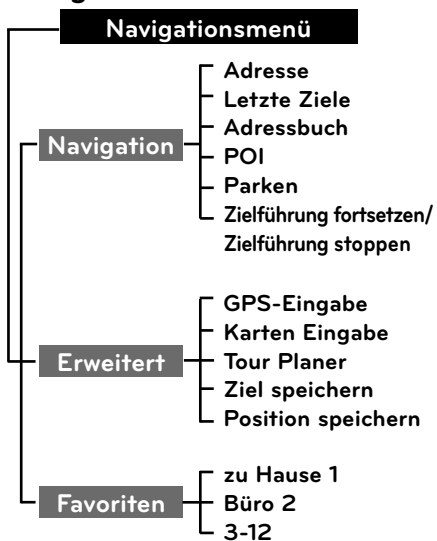

## Allgemeine Bedienung des Zielort-Menüs

1. Schalten Sie das Gerät ein.
2. Drücken Sie NAV auf dem Bedienfeld. Das Navigationsmenü erscheint auf dem Bildschirm.
3. Berühren Sie [Navigation], [Erweitert] oder [Favoriten], um die gewählte Option zu wählen.



Menü [Erweitert]



Menü [Favoriten]

4. Berühren Sie die bevorzugte Einstellung.
  - Adresse: Findet einen Zielort durch Einstellen einer Adresse. (Seite 25)
  - Letzte Ziele : berechnet ein Ziel basierend auf dem zuletzt von Ihnen festgelegten Ziel fest.(Seite 26)
  - Adressbuch: Einstellung eines Zielortes über einen Ort, den Sie im Adressbuch gespeichert haben. (Seite 26)
  - POI: sucht in unterschiedlichen Kategorien nach einem Ziel. (Seite 26-28)
  - Parken: Richtet einen Parkplatz als Zielort ein. (Seite 30)
  - Zielführung fortsetzen/Zielführung stoppen : Führung wird An/Ausgeschaltet. (Seite 30)
  - GPS-Eingabe: Richtet einen Breiten- und Längengrad als Zielort ein. (Seite 29)
  - Karten Eingabe: Sucht nach einem Zielort, indem die Landkarte durchsucht wird. (Seite 30)
  - Tour Planer: fügt neue Touren hinzu oder lädt gespeicherte Touren. (Seite 31 -32)
  - Ziel speichern: Speichert Ihren Zielort im Adressbuch. (Seite 33)
  - Position speichern: Speichert Ihren Standort im Adressbuch. (Seite 33)
  - zu Hause 1/Büro 2/3-12: speichert die Heimat-, Arbeits- und andere Adressziele, die Sie am häufigsten anfahren. (Seite 34-35)



# Menü Zieleingabe

## Adressensuche

Sie finden ein Ziel, indem Sie eine Adresse eingeben.

1. Drücken Sie [NAV] > Berühren Sie [Adresse].
2. Stellen Sie das bevorzugte Land ein. Falls das Land bereits eingestellt ist, gehen Sie zu Schritt 3.



3. Stellen Sie den bevorzugten Städtenamen ein und berühren Sie dann [OK].



4. Wählen Sie die gewünschte Stadt aus der Liste.



5. Geben Sie den Straßennamen ein und wählen Sie [Ok].



6. Wählen Sie die gewünschte Straße aus der Liste.



7. Geben Sie die Hausnummer ein und wählen Sie [Ok].



8. Stellen Sie die Streckenoptionen ein und berühren Sie dann [Ok].



Siehe "Routenoptionen" auf Seite 39.

9. Berühren Sie [Start].



- Um Ihr Ziel im Adressbuch zu speichern, wählen Sie [Speichern]. Geben Sie danach die Bezeichnung ein und wählen Sie [Ok].
- Um sich die Karte Ihres Ziels anzusehen, wählen Sie [Karte zeigen] und danach [Start].

10. Berühren Sie die bevorzugte Strecke und berühren Sie dann [Start]. Lesen Sie bitte den Hinweis zu den Routenkriterien auf Seite 39.

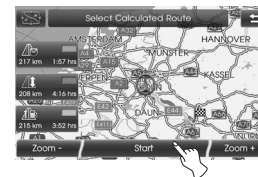

Gehen Sie gemäß den Bildschirm- und akustischen Hinweisen vor.

## Menü Zieleingabe

### Letzte Ziele

Die zuletzt eingegebenen Ziele werden im Speicher gespeichert.

Max. 50 zuletzt gewählte Zielorte werden automatisch gespeichert. Wird die Anzahl der zuletzt angefahrenen Ziele zu groß, wird die älteste Zielführung durch die aktuellste ersetzt.

1. Drücken Sie [NAV] > Berühren Sie [Letzte Ziele].
2. Berühren Sie die Stadt in der Liste.



3. Berühren Sie die bevorzugte Strecke und berühren Sie dann [Start].

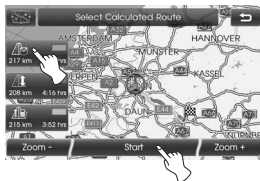

Gehen Sie gemäß den Bildschirm- und akustischen Hinweisen vor.

### Adressbuch

Sie können als Zielort einen Ort wählen, den Sie im Adressbuch gespeichert haben.

Um diese Funktion effektiver zu nutzen, sollten Sie häufig verwendete Zielorte im Vorhinein speichern. Zuerst sollten Sie über die Adressensuche Speicherungen im Adressbuch vornehmen. Siehe Adressensuche auf Seite 25.

1. Drücken Sie [NAV] > Berühren Sie [Adressbuch].
2. Berühren Sie den bevorzugten Zielort in der Liste.



3. Berühren Sie die bevorzugte Strecke und berühren Sie dann [Start].

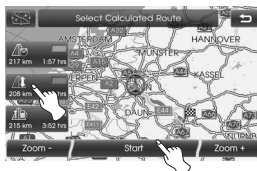

Gehen Sie gemäß den Bildschirm- und akustischen Hinweisen vor.

### POI (Sonderziele)

Sie können ein Ziel in mehreren Kategorien finden.

1. Drücken Sie [NAV] > Berühren Sie [POI].
2. Berühren Sie eine der Hauptkategorien.



- Nahe Standort: findet POIs (Point of Interest = Interessante Ziele) in der Umgebung der aktuellen Fahrzeugposition. (Seite 27)
- In Zielnähe: findet POIs am gewählten Zielort. (Seite 28)
- In Ort: findet POIs in der Stadt. (Seite 28)
- Name: findet POIs nach dem Namen der Einrichtung. (Seite 28)
- Hyundai-Werkstatt : findet Einrichtungen mit Hundyai-Service. (Seite 28)
- Telefon Nummer: findet POIs durch Eingabe deren Telefonnummer. (Seite 28)

# Menü Zieleingabe

## Naher Standort

1. Drücken Sie [NAV] > Berühren Sie [POI] > [Naher Standort].
2. Wählen Sie eine der Kategorien. (Zum Beispiel: Notfall)



3. Wählen Sie eine der Unterkategorien. (Zum Beispiel: Krankenhaus)



4. Berühren Sie den bevorzugten POI.



5. Berühren Sie [Ok], nachdem Sie den Ort des angezeigten POI bestätigt haben.



Wenn Sie einen Anruf tätigen möchten, berühren Sie [☎]. Diese Funktion ist nur bei Verbindung mit einem Bluetooth-Handy verfügbar.

6. Berühren Sie [Start].



7. Berühren Sie die Strecke Ihrer Wahl.

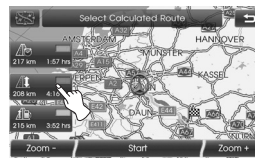

8. Berühren Sie [Start].

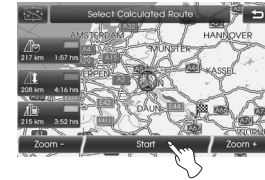

Gehen Sie gemäß den Bildschirm- und akustischen Hinweisen vor.

# Menü Zieleingabe

## In Zielnähe

1. Drücken Sie [NAV] > Berühren Sie [POI] > [In Zielnähe].
2. Befolgen Sie die Schritte 2-8 auf Seite 27 (Nahe Standort).

## In Ort

1. Drücken Sie [NAV] > Berühren Sie [POI] > [In Ort].
2. Geben Sie die Stadt ein und wählen Sie [Ok].



3. Berühren Sie die Stadt in der Liste.



4. Befolgen Sie die Schritte 2-8 auf Seite 27 (Nahe Standort).

## Name

1. Drücken Sie [NAV] > Berühren Sie [POI] > [Name].
2. Stellen Sie das bevorzugte Land ein.
3. Geben Sie den POI-Namen ein und wählen Sie [Ok].



4. Befolgen Sie die Schritte 4-8 auf Seite 27 (Nahe Standort).

## Hyundai-Werkstatt

1. Drücken Sie [NAV] > Berühren Sie [POI] > [Hyundai-Werkstatt].
2. Befolgen Sie die Schritte 4-8 auf Seite 27 (Nahe Standort).

## \* Hinweis

Aufgrund bestimmter Änderungen der Vertragshändler und deren Standortinformationen können die Positionsdaten vom tatsächlichen Standort abweichen.

## Telefon Nummer

1. Drücken Sie [NAV] > Berühren Sie [POI] > [Telefon Nummer].
2. Geben Sie die Telefon Nummer ein und tippen Sie auf [Ok].



3. Berühren Sie die Telefon Nummer Ihrer Wahl in der Liste.
4. Berühren Sie [Ok], nachdem Sie den Ort des angezeigten POI bestätigt haben.



Wenn Sie einen Anruf tätigen möchten, berühren Sie [☎]. Diese Funktion ist nur bei Verbindung mit einem Bluetooth-Handy verfügbar.

5. Befolgen Sie die Schritte 6-8 auf Seite 27 (Nahe Standort).

# Menü Zieleingabe

## GPS-Eingabe

Sie können den Zielort suchen, indem Sie Breiten- und Längengrad eingeben.

1. Drücken Sie [NAV] > Berühren Sie [Erweitert] > [GPS-Eingabe].
2. Berühren Sie [Breitengrad].



3. Geben Sie den ersten Wert des Breitengrades ein. (Zum Beispiel: 49°)



4. Geben Sie den zweiten Wert des Breitengrad ein. (Zum Beispiel: 58')



5. Geben Sie den zweiten Breitengrad ein. (Zum Beispiel: 29'')



6. Berühren Sie [Ok].



7. Geben Sie den Längengrad ein. Siehe Schritte 2-6. (Zum Beispiel: 8°, 42', 31'')

8. Tippen Sie nach Abschluss der Einstellungen auf [Start].



9. Befolgen Sie die Schritte 7-8 auf Seite 27 (Nahe Standort).

### \* Hinweis

Wenn Sie bei der Eingabe einen Fehler machen, berühren Sie **<X>** um jeweils ein Zeichen zu löschen.

## Menü Zieleingabe

### Parken

Sie können den Zielort finden, indem Sie die Parkeinrichtungen durchsuchen.

1. Drücken Sie [NAV] > Berühren Sie [Parken].
2. Berühren Sie die Einrichtung Ihrer Wahl.



3. Befolgen Sie die Schritte 4-8 auf Seite 27 (Nahe Standort).

### Zielführung fortsetzen/ Zielführung stoppen

Falls Sie das angegebene Ziel nicht mehr anfahren oder das Ziel ändern wollen, Drücken Sie [NAV] > Berühren Sie [Zielführung stoppen]. Falls Sie die Fahrt zum Ziel fortsetzen möchten, tippen Sie auf [Zielführung fortsetzen].

### Karten Eingabe

Hiermit können Sie nach einem Zielort suchen, indem Sie die Landkarte durchsuchen.

1. Drücken Sie [NAV] > Berühren Sie [Erweitert] > [Karten Eingabe].
2. Scrollen Sie über die Landkarte, platzieren sie den Pointer auf dem Ort Ihrer Wahl.



3. Berühren Sie [Start].



4. Berühren Sie die bevorzugte Strecke und berühren Sie dann [Start].

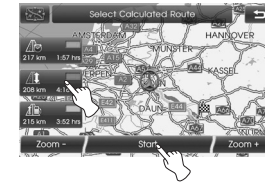

Gehen Sie gemäß den Bildschirm- und akustischen Hinweisen vor.

# Menü Zieleingabe

## Tour Planer

Mit dem Tourenplaner können Sie die durchsuchten Strecken bereisen, indem Sie einen Zielort oder Referenzpunkt einrichten.

Sie können insgesamt 4 Zielorte oder Referenzpunkte einrichten.

- Neue Tour: Eine Tour einrichten.
- Tour laden: Der Tourist wird angezeigt.
- Tour zeigen: Die letzte Einstellung des Touristen wird angezeigt.

## Eine Tour einrichten

1. Drücken Sie [NAV] > Berühren Sie [Erweitert] > [Tour Planer].

2. Berühren Sie [Neue Tour].



3. Berühren Sie [Ja].



4. Mit dem Navigationsmenü einen Zielort einrichten.  
(Siehe Seite 24.)  
Der von Ihnen eingerichtete Zielort wird angezeigt.



5. Berühren Sie [Tourpkt. hinzu].



6. Mit dem Menü [Navigation], [Erweitert] und [Favoriten] einen Referenzpunkt einrichten.  
(Siehe Seite 24.)



Wenn Sie einen zusätzlichen Referenzpunkt brauchen, richten Sie diesen durch Berühren von [Tourpkt. hinzu] erneut ein.

7. Berühren Sie [Start].  
Tippen Sie zum Speichern der gefundenen Strecken auf [Ja], tippen Sie ansonsten auf [Nein].



8. Geben Sie einen Namen ein und dann [Ok].



Die gefundenen Strecken werden automatisch in [Tour laden] gespeichert.

9. Gehen Sie gemäß den Bildschirm- und akustischen Hinweisen vor.

# Menü Zieleingabe

## Bearbeiten/Löschen eines Zielorts oder Streckenpunkts

Sie können den eingerichteten Zielort bzw. Streckenpunkt verändern oder löschen.

1. Drücken Sie [NAV] > Berühren Sie [Erweitert] > [Tour Planer] > [Tour laden].
2. Berühren Sie den gewünschten Touristen.

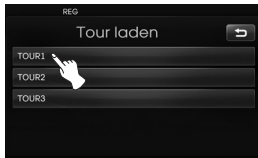

3. Berühren Sie [Tourliste bearb.].



4. Berühren Sie die gewünschten Optionen.



[Tourliste sortieren]: ändert die Reihenfolge der festgelegten Zielorte und Wegepunkte. (Befolgen Sie Schritte 5-6)

[Tourpunkt löschen]: Löscht den Streckenpunkt. (Befolgen Sie Schritte 7-9)

[Tourliste löschen]: Der Tourist wird gelöscht. (Befolgen Sie Schritte 10-11)

5. Geben Sie [Tourliste sortieren] ein und dann, nach Ändern der Reihenfolge, [Ok].



6. Befolgen Sie die Schritte 7-9 auf Seite 31 (Eine Tour einrichten).
7. Berühren Sie [Tourpunkt löschen], um den Tourpunkt zu löschen.

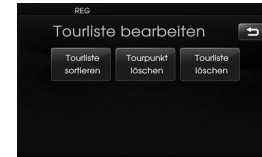

8. Berühren Sie den gewünschten Streckenpunkt.



9. Befolgen Sie die Schritte 7-9 auf Seite 31 (Eine Tour einrichten).
10. Berühren Sie [Tourliste Löschen], um den eingerichteten Tourist zu löschen.



11. Berühren Sie die gewünschte Tourliste.





# Menü Zieleingabe

## Ziel speichern

Zielorte, die Sie oft anfahren, können im Adressbuch gespeichert werden.

Die gespeicherten Zielorte können als diese können einfach wiederverwendet werden.

Dies funktioniert nur dann, wenn die Zielorte bereits eingerichtet wurden.

1. Drücken Sie [NAV] > Berühren Sie [Erweitert] > [Ziel speichern].
2. Geben Sie den Namen des Zielortes ein und berühren Sie dann [Ok].



Der Zielort wird automatisch im Adressbuch gespeichert. (Seite 26)

## Position speichern

Die aktuelle Fahrzeugposition kann im Adressbuch gespeichert werden.

1. Drücken Sie [NAV] > Berühren Sie [Erweitert] > [Position speichern].
2. Geben Sie den Namen des aktuellen Standorts ein und berühren Sie dann [Ok].



Der aktuelle Fahrzeugstandort wird automatisch im Adressbuch gespeichert. (Seite 26)

# Menü Zieleingabe

## zu Hause 1/Büro2/3 - 12 Heimatstandort im Adressbuch speichern

Routen zu Ihnen nach Hause, an den Arbeitsplatz oder andere bevorzugte Zielort können einfach wiederverwendet werden, wenn sie bereits im Adressbuch gespeichert sind.

1. Drücken Sie [NAV] > Berühren Sie [Adressbuch].
2. Berühren Sie  den Ort, nachdem Sie den bevorzugten Ort eingegeben haben.



3. Berühren Sie [Favoriten].



4. Wenn Sie Ihre Wohnadresse einrichten möchten, berühren Sie [1 zu Hause].



5. Berühren Sie [Ok].



### \* Hinweis

- Die Speicherung Ihres Arbeitsplatzes und anderer bevorzugter Zielort funktioniert ähnlich wie die Speicherung Ihrer Heimatadresse.
- Alten Informationen werden durch neue Informationen, die am selben Speicherort abgelegt werden, überschrieben.
- Wenn Sie den im Adressbuch gespeicherten Ort löschen möchten, berühren Sie [Löschen].

## Heimatstandort im Menü [Favoriten] speichern

1. Drücken Sie [NAV] > Berühren Sie [Favoriten].
2. Halten Sie die gewünschte Nummer gedrückt.



[Favoriten] menu

3. Wählen Sie über die Menüs [Navigation] und [Erweitert] den Heimatstandort aus. (Siehe Seite 24.)



Der Standort wird daraufhin unter der gewählten Nummer gespeichert.

# Menü Zieleingabe

## Suchen der Wohnadresse

1. Drücken Sie [NAV] > Berühren Sie [Favoriten].
2. Berühren Sie [zu Hause 1].



3. Berühren Sie die bevorzugte Strecke und berühren Sie dann [Start].

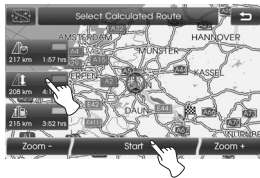

Gehen Sie gemäß den Bildschirm- und akustischen Hinweisen vor.

### \* Hinweis

Der Vorgang Ihren Arbeitsplatz oder andere bevorzugte Zielorte zu finden, funktioniert ähnlich wie das Finden Ihrer Heimatadresse.

# Verwendung des Landkartenmenüs

## Überblick über das Landkartenmenü

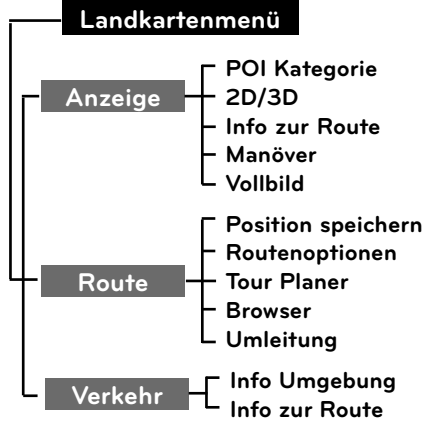

## Allgemeine Bedienung des Landkartenmenüs

1. Schalten Sie das Gerät ein.
2. Drücken Sie auf MAP für das Anzeigen der Karte.
3. Berühren Sie [Menü].



4. Berühren Sie [Anzeige], [Route] oder [Verkehr], um die gewählte Option zu wählen.



Menü [Anzeige]



Menü [Route]



Menü [Verkehr]

5. Berühren Sie die bevorzugte Einstellung. Auf den Seiten 37-42 finden Sie weitere Einzelheiten.

# Verwendung des Landkartenmenüs

## POI Kategorie

Einige Orientierungspunkte in der Umgebung können als Symbol auf dem Bildschirm angezeigt werden.

Hiermit können Sie die Symbole für den Orientierungspunkt anzeigen oder verbergen.

1. Drücken Sie [MAP] > Berühren Sie [Menü] > [Anzeige] > [POI Kategorie].



2. Berühren Sie die gewünschten Symbole. Die Anzeigeeinstellungen des Symbols werden aus- bzw. ein-geblendet, wenn Sie das Symbol berühren. Das gewählte Symbol leuchtet auf.



3. Berühren Sie [Ok].



Die aktivierten Orientierungshilfen werden in der Landkarte angezeigt.

## 2D/3D

Die Karte kann in 2D- oder 3D angesehen werden.

- 2D: Die Landkarte wird zweidimensional ähnlich einem Straßenatlas dargestellt.
- 3D: Die Ansicht erfolgt aus seiner erhöhten Perspektive. Diese Ansicht erleichtert die Wiedererkennung der Straße, da sie eine Panoramaansicht über eine längere Entfernung darstellt.

1. Drücken Sie [MAP] > Berühren Sie [Menü] > [Anzeige] > [2D/3D].



2. Berühren Sie [2D/3D] erneut, um zur 2D-Ansicht zurückzukehren.

# Verwendung des Landkartenmenüs

## Info zur Route/Vollbild

Bei aktivierter Streckenführung wird die Liste der Abbiegungen in der rechten Bildschirmhälfte angezeigt. Für die Kartenansicht kann zwischen Liste der Abbiegungen und Vollbild gewählt werden.

1. Drücken Sie [MAP] > Berühren Sie [Menü] > [Anzeige] > [Info zur Route].



2. Um zum Voll-Bildschirm-Modus zu wechseln, berühren Sie [Menü] > [Anzeige] > [Vollbild].

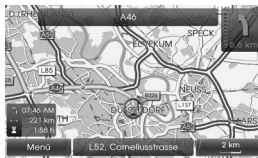

Vollbild

## Manöver/Vollbild

Bei aktivierter Streckenführung wird die Fahrstrecke in der rechten Bildschirmhälfte angezeigt.

Für die Kartenansicht kann zwischen Fahrstrecke und Vollbild gewählt werden.

1. Drücken Sie [MAP] > Berühren Sie [Menü] > [Anzeige] > [Manöver].

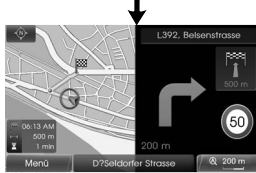

2. Um zum Voll-Bildschirm-Modus zu wechseln, berühren Sie [Menü] > [Anzeige] > [Vollbild].

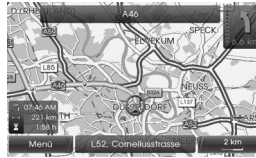

Vollbild

## Position speichern

Die aktuelle Fahrzeugposition kann im Adressbuch gespeichert werden.

1. Drücken Sie [MAP] > Berühren Sie [Menü] > [Anzeige] > [Display teilen].



2. Geben Sie den Namen des aktuellen Standorts ein und berühren Sie dann [Ok].



Der aktuelle Fahrzeugstandort wird automatisch im Adressbuch gespeichert. (Seite 26)

# Verwendung des Landkartenmenüs

## Tour Planer

Mit dem Tourenplaner können Sie die durchsuchten Strecken bereisen, indem Sie einen Zielort oder Referenzpunkt einrichten.

1. Drücken Sie [MAP] > Berühren Sie [Menü] > [Route] > [Tour Planer].



2. Siehe "Tour Planer" auf den Seiten 31-32.

## Routenoptionen

Sie können die Streckenbedingungen ändern oder die Streckeninformationen bestätigen. Richten Sie die passenden Streckenbedingungen gemäß Ihrem Zweck ein.

1. Drücken Sie [MAP] > Berühren Sie [Menü] > [Route] > [Routenoptionen].



2. Berühren Sie die Einstellung Ihrer Wahl.
  - Route: Wenn Sie in [Alle Routen planen] im Einstellungs-Menü keine Einstellungen vornehmen, stellen Sie die Streckenoption auf schnell (🚗), Kurz (🚗) oder Eco (🚗).

### \* Hinweis

- Schnelle Route: Berechnet die Strecke mit der kürzesten Fahrzeit.
- Kurze Route: Berechnet die Strecke mit der kürzesten Entfernung.
- Eco (Ökonomische) Route:
  - Um Kraftstoff zu sparen, reduziert diese Route häufige Stop&Go-Pausen an Kreuzungen oder

beim Richtungswechsel. Dies wird anhand einer Kraftstoffverbrauchs-Tabelle und Echtzeit-Verkehrsinformationen berechnet. Diese Route kann allerdings bei gewissen Fahrbedingungen, z.B. plötzliches Beschleunigen, eventuell nicht mehr ihren Zweck erfüllen.

- Eco Route kann eventuell die Fahrzeit und die Strecke verlängern, um Kraftstoff zu sparen.

### • TMC

- auto (🚗): sobald sich auf der berechneten Route ein TMC-Ereignis befindet, wird ohne Vorankündigung eine Alternativroute berechnet.
- aus (🚗): schaltet die TMC-Funktion aus.
- ein (🚗): sobald sich auf der berechneten Route ein TMC-Ereignis befindet, wird manuell eine Alternativroute berechnet (Pop Up-Bildschirm mit Auswahlmöglichkeiten wird eingeblendet).

### \* Hinweis

Gebührenpflichtige Verkehrsdienste werden nicht unterstützt.

# Verwendung des Landkartenmenüs

- Mautstraße (🚧)
  - nutzen: Einschließlich der Nutzung von Mautstraßen.
  - meiden: Nutzung von Mautstraßen wird vermieden.
- Tunnel (🚇)
  - nutzen: Einschließlich der Nutzung von Tunnels.
  - meiden: Nutzung von Tunnels wird vermieden.
- Autobahn (🛣️)
  - nutzen: Einschließlich der Nutzung von Bundesstraßen.
  - meiden: Nutzung von Bundesstraßen wird vermieden.
- Fähre (🚢)
  - nutzen: Einschließlich der Nutzung von Fähren.
  - meiden: Nutzung von Fähren wird vermieden.

3. Drücken Sie [Ok].  
Wenn die Landkartenansicht des aktuellen Standorts oder der Bildschirm zur Streckeneinrichtung angezeigt wird, errechnet das System eine neue Strecke mit den eingestellten Bedingungen.

### \* Hinweis

- Parken Sie das Fahrzeug sicher, bevor Sie die Streckenbedingungen ändern.
- Das Ändern der Streckenbedingungen während der Fahrt bedeutet Unfallgefahr.

## Browser

Eine vergrößerte Ansicht von Routensegmenten kann angezeigt werden, wenn die Routenführung aktiviert ist.

1. Drücken Sie die Taste [MAP] > Tippen Sie auf die Schaltfläche [Menü] > [Route] > [Browser].



2. Wählen Sie [Zurück] oder [Weiter], um in den Routensegmenten zu blättern.
3. Wählen Sie [Abschnitt], um eine vergrößerte Ansicht eines bestimmten Routensegments zu erhalten.
4. Wählen Sie [Route], um zur Routenübersicht zurückzukehren.



5. Wählen Sie ↶, um zur aktuellen Fahrzeugposition zurückzukehren.

## Umleitung

Falls Sie aufgrund der Verkehrslage eine andere Route fahren möchten, können Sie die Umleitungsfunktion nutzen, um sich auf Basis der aktuellen Fahrzeugposition eine Umleitung berechnen zu lassen.

1. Drücken Sie die Taste [MAP] > Tippen Sie auf die Schaltfläche [Menü] > [Route] > [Umleitung].
2. Berühren Sie [Kürzer] oder [Länger], um für die Umgehung eine Strecke zu wählen, die Ihrer gewünschten Entfernung entspricht.

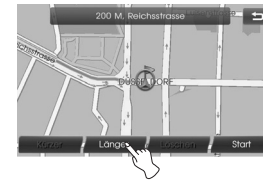

- Blau: Ursprüngliche Strecke
- Rot: Umgehungsstrecke

3. Berühren Sie [Start].



# Verwendung des Landkartenmenüs



4. Berühren Sie die bevorzugte Strecke und berühren Sie dann [Start].

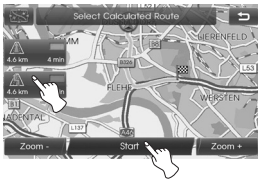

Gehen Sie gemäß den Bildschirm- und akustischen Hinweisen vor.

### \* Hinweise

Wenn Sie keine Umgehung fahren müssen, berühren Sie [Menü] > [Route] > [Umleitung] > [Löschen].

## Info Umgebung

Die Liste der Verkehrsinformationen in der Umgebung der aktuellen Fahrzeugposition wird angezeigt.

1. Drücken Sie die Taste [MAP] > Tippen Sie auf die Schaltfläche [Menü] > [Verkehr] > [Info Umgebung].
2. Berühren Sie die gewünschte Option, um die einzelnen Informationen zu prüfen.



3. Berühren Sie nach der Prüfung [Karte zeigen]



4. Durch Berühren von [Zoom+] werden Ihnen die Einzelheiten der Landkarte angezeigt. Durch Berühren von [Zoom-] wird Ihnen die Landkarte in einer weiteren Ansicht angezeigt.



5. Durch Berühren von [↩] gehen Sie zum vorherigen Fenster. Drücken Sie MAP, um zur Landkartenansicht des aktuellen Standorts zurückzukehren.

## Staurühwarnungen (TMC) auf dem Kartenbildschirm anzeigen

1. Tippen Sie auf das TMC-Symbol im Kartenbildschirm.



2. Berühren Sie die gewünschte Option, um die einzelnen Informationen zu prüfen.

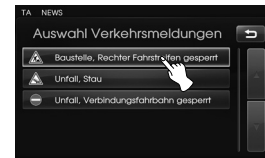

3. Führen Sie die Schritte 3 und 4 auf Seite 41 durch (Info Umgebung).

# Verwendung des Landkartenmenüs

## Info zur Route

Liste der Verkehrsinformationen zur empfohlenen Strecke vom aktuellen Fahrzeugstandort zum -zielort wird angezeigt. Eine Umgehungsstrecke zur Vermeidung des Vorfalles vom aktuellen Fahrzeugstandort zum -zielort wird gesucht. Sie können auch die detaillierten Informationen über die angezeigten Vorfälle prüfen.

1. Drücken Sie die Taste [MAP] > Tippen Sie auf die Schaltfläche [Menü] > [Verkehr] > [Info zur Route].
2. Berühren Sie die gewünschte Option, um die einzelnen Informationen zu prüfen.



3. Wenn Sie eine Umgehung nutzen müssen, berühren Sie [Umleitung]



## \* Hinweis

Berühren Sie [Karte zeigen], wenn Sie den Ort des Vorfalles auf der Strecke sehen möchten. Durch Berühren von  gehen Sie zum vorherigen Fenster. Drücken Sie MAP, um zur Landkartenansicht des aktuellen Standorts zurückzukehren.

4. Berühren Sie die Strecke Ihrer Wahl.



5. Berühren Sie [Start].  
Gehen Sie gemäß den Bildschirm- und akustischen Hinweisen vor.

## Staufrühwarnungen (TMC) auf dem Kartenbildschirm anzeigen

1. Tippen Sie auf das TMC-Symbol im Kartenbildschirm.

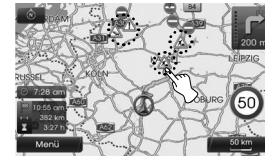

2. Berühren Sie die gewünschte Option, um die einzelnen Informationen zu prüfen.

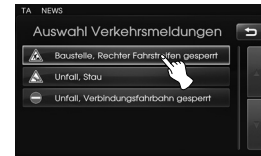

3. Führen Sie die Schritte 3 und 5 auf Seite 42 durch (Info zur Route).

# Bluetooth Wireless-Technologie

## Hinweise zur Bluetooth Wireless-Technologie

Die Bluetooth Wireless-Technologie erstellt eine drahtlose Verbindung zwischen zwei Bluetooth-unterstützenden Geräten.

Vor der ersten Verwendung beider Geräte müssen Sie beide paaren, indem Sie über die Verwendung eines Passschlüssels eine Verbindung etablieren.

Nach dem Erst-Pairing können sich die beiden Geräte automatisch verbinden, sobald sie angeschaltet werden.

### \* Hinweise

- An bestimmten Standorten ist die Bluetooth-Technologie u. U. nur eingeschränkt nutzbar.
- Auf Grund des umfangreichen Angebotes an Bluetooth-Telefonen und der verschiedenen Firmware-Versionen können die Funktionen Ihres Gerätes beim Bluetooth-Betrieb unterschiedlich sein.
- Bei Fragen zur Bluetooth-Funktionalität Ihres Handy schlagen Sie bitte im Bedienhandbuch nach.
- Sie können die Liste der Bluetooth-Telefonkompatibilität auf der Website (<http://www.navigation.com/hyundai>) ansehen.

## Verbindung des Navigationsgerätes mit einem Gerät

### Verbindung mit Hilfe der Geräteeinstellungen (1)

1. Drücken Sie  auf dem Bedienungsfeld.
2. Tippen Sie auf die Schaltfläche [Bluetooth].



3. Tippen Sie auf die Schaltfläche [Suche nach Bluetooth-Geräten].



Tippen Sie zum Abbrechen des Vorgangs auf die Schaltfläche [Abbrechen].

4. Wählen Sie das gewünschte Bluetooth-Telefon aus dem Bildschirm "Bluetooth-Geräte" aus.



5. Geben Sie den Passschlüssel (bereitgestellt von der Einheit, voreingestellt: 0000) in Ihr Handy ein. Wenn die Verbindung erfolgreich war, erscheint das Bluetooth-Hauptfenster auf dem Bildschirm.



Wenn die Verbindung fehlgeschlagen ist, erscheint die entsprechende Meldung auf dem Bildschirm.

### \* Hinweise

Falls das Gerät weiterhin keine Verbindung mit Ihrem Bluetooth-Handy herstellen kann, führen Sie einen Reset aller Handy-Einstellungen durch. (Siehe [Werkseinstellungen] auf Seite 19.)

# Bluetooth Wireless-Technologie

## Verbindung mit Hilfe der Geräteeinstellungen (2)

1. Drücken Sie  auf dem Bedienungs-feld.
2. Drücken Sie [Suche nach Bluetooth-Geräten].



3. Befolgen Sie die Schritte 4-5 auf Seite 43.

### \* Hinweise

Falls das Gerät weiterhin keine Verbindung mit Ihrem Bluetooth-Handy herstellen kann, führen Sie einen Reset aller Handy-Einstellungen durch. (Siehe [Werkseinstellungen] auf Seite 19.)

## Verbindungserstellung über die Geräteeinstellungen

Stellen Sie sicher, dass die Bluetooth-Funktion Ihres Telefons angeschaltet ist. Hinweise finden Sie in der Bedienungsanleitung des Telefons.

1. Schalten Sie das Telefon den Bluetooth.
2. Drücken Sie  > Berühren Sie [Bluetooth] > [Autorisierung externer Geräte].



Tippen Sie zum Abbrechen des Vorgangs auf die Schaltfläche [Abbrechen].

3. Starten Sie in Ihrem Telefon eine Suche nach Bluetooth-Geräten.
4. Nachdem der Suchvorgang Ihres Telefons abgeschlossen ist, wählen Sie "i40".

5. Geben Sie den Passschlüssel (bereitgestellt von der Einheit, voreingestellt: 0000) in Ihr Telefon ein. Wurde der Verbindungsaufbau erfolgreich durchgeführt, erscheint auf dem Bildschirm Ihres Telefons die Anzeige des Navigationsgerätes. Schlug der Verbindungsaufbau fehl, wird auf dem Navigationsgerät eine Fehlermeldung angezeigt.



### \* Hinweise

Falls das Gerät weiterhin keine Verbindung mit Ihrem Bluetooth-Handy herstellen kann, führen Sie einen Reset aller Handy-Einstellungen durch. (Siehe [Werkseinstellungen] auf Seite 19.)

# Bluetooth Wireless-Technologie

## Anzeige der verbundenen Geräte



1. Tippen Sie im Bildschirm "Bluetooth" auf [Bluetooth Geräteliste anzeigen].

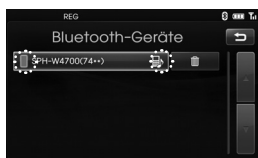

2. Überprüfen Sie die verbundenen Geräte über den "Bluetooth-Geräte"-Bildschirm.



Das verbundene Telefon wird durch  grafisch hervorgehoben.

 bedeutet, dass nur die Freisprech- und Audio Streaming-Funktionen aktiviert sind.  zeigt an, dass nur die Freisprechfunktion aktiviert ist.

## Verbindung zum Bluetooth-Telefon trennen

1. Drücken Sie  > Berühren Sie [Bluetooth].
2. Berühren Sie im Fenster "Bluetooth" [Bluetooth Geräteliste anzeigen].



3. Tippen Sie auf das verbundene Telefon. Tippen Sie anschließend auf die Schaltfläche [Ja].



Das Telefon wird daraufhin getrennt und das  Symbol wird ausgeblendet.

## Verbindung zum Bluetooth-Telefon herstellen

1. Drücken Sie  > Berühren Sie [Bluetooth].
2. Berühren Sie im Fenster "Bluetooth" [Bluetooth Geräteliste anzeigen].



3. Wählen Sie das gewünschte Telefon und bestätigen Sie den Verbindungsaufbau durch die Auswahl von [Ja].



Daraufhin erscheint das Symbol .

# Bluetooth Wireless-Technologie

## Ein angeschlossenes Telefon

### löschen

Wenn Sie ein Telefon nicht mehr länger benutzen, wählen Sie es in der [Bluetooth-Geräte]liste aus und löschen es.

1. Drücken Sie [Einstellungen] > Berühren Sie [Bluetooth].
2. Berühren Sie im Fenster "Bluetooth" [Bluetooth Geräteliste anzeigen].



3. Wählen Sie auf der rechten Seite des Telefons die [Auswählen]-Markierung aus, die Sie löschen möchten.

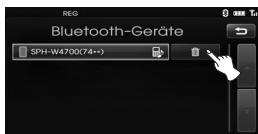

4. Berühren Sie [Ja].



Das ausgewählte Telefon wurde gelöscht.

## Ändern der Bluetooth Kennung

1. Drücken Sie [Einstellungen] > Berühren Sie [Bluetooth] > [Code ändern].
2. Geben Sie den Passschlüssel über die Tastatur ein.



3. Berühren Sie [Ok].

## Einen Anruf durch Eingabe einer Telefonnummer tätigen

Vor einem Anruf muss eine Verbindung zwischen Gerät und Bluetooth-Telefon hergestellt werden.

1. Drücken Sie die Taste [Telefon] auf dem Bedienteil.  
Der Hauptbildschirm des Telefons wird auf dem Navigationsgerät angezeigt.
2. Geben Sie über die Tastatur die Telefonnummer ein und wählen Sie [Anruf tätigen].



3. Um einen Anruf zu beenden, wählen Sie [Auflegen].

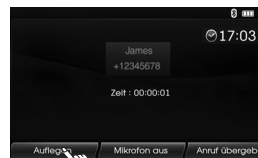

### \* Hinweise

- Falls Sie sich vertippt haben, drücken Sie kurz [C], um die letzte Ziffer zu entfernen.
- Wählen und halten Sie [C] für eine Wahlwiederholung gedrückt.
- Um "+" einzugeben, wählen und halten Sie [Telefon] gedrückt.

## Weiterleitung eines Anrufs

Um einen Anruf von der Einheit auf Ihr Telefon weiterzuleiten, wählen Sie [Anruf übergeb.]/[Anruf rückübertragen].

## Das Mikrophon ein-/ausschalten

Sie können das Mikrophon ein-/ausschalten, indem Sie [Mikrophon aus]/[Mikrophon ein] berühren.

# Bluetooth Wireless-Technologie

## Anrufe entgegennehmen

1. Bei einem eingehenden Anruf klingelt das Telefon und die Meldung "Eingehender Anruf" erscheint auf dem Bildschirm.
2. Tippen Sie auf die Schaltfläche [Annehmen], um ein Gespräch entgegenzunehmen.



Wenn Sie einen Anruf nicht entgegennehmen möchten, wählen Sie [Ablehnen].

### \* Hinweise

- Falls die Anrufererkennung aktiviert ist, erscheint die Nummer des Anrufers in der Anzeige.
- Ist die Nummer des Anrufers in Ihrem Telefonbuch gespeichert, so wird dessen Name auf der Einheit angezeigt.

## Bedienung des Telefonbuchs

Die Einheit kann Telefonbuchs von Telefonen, die PBAP (Phone Book Access Profile) unterstützen, downloaden. Während jeder Verbindung lädt die Einheit die Anruflisten von Ihrem Telefon herunter. Dieser Vorgang kann bis zu einer Minute in Anspruch nehmen.

### Eine Nummer im Telefonbuch anrufen

1. Drücken Sie die Taste  auf dem Bedienteil. Tippen Sie anschließend auf die Schaltfläche [Telefonbuch].



2. Tippen Sie auf einen Telefonbucheintrag, um die jeweilige Nummer zu wählen.

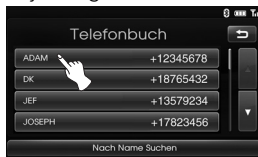

Durch die Auswahl von  oder  können Sie im Telefonbuch blättern.

3. Um einen Anruf zu beenden, wählen Sie [Auflegen].

## Suche im Telefonbuch nach Einträgen

1. Tippen Sie im Bildschirm "Telefonbuch" auf die Schaltfläche [Nach Name Suchen].



2. Geben Sie den ersten Buchstaben des gesuchten Namen über die Tastatur ein. Die Nummer auf der rechten Seite der Textbox zeigt an, wie viele Treffer die Suche in Ihren Telefonbuchkontakten ergeben hat. Drücken Sie [Ok], um sich die Suchtrefferergebnisse anzusehen.



# Bluetooth Wireless-Technologie

3. Wählen Sie den gewünschten Kontakt aus.



Durch die Auswahl von ▲ oder ▼ können Sie durch die Treffer blättern.

4. Um einen Anruf zu beenden, wählen Sie [Auflegen].

## So benutzen Sie Ihre Anrufliste

Die Einheit kann Anruflisten von Telefonen, die PBAP (Phone Book Access Profile) unterstützen, downloaden. Während jeder Verbindung lädt die Einheit die Anruflisten von Ihrem Telefon herunter. Dieser Vorgang kann bis zu einer Minute in Anspruch nehmen.

## Eine Nummer in der Anrufliste anrufen

1. Drücken Sie  auf dem Bedienfeld. Berühren Sie dann [Anruflisten].



2. Berühren Sie [Ausgehende],



Ausgehende Anrufe



Anrufe in Abwesenheit



Eingehende Anrufe

3. Berühren Sie den Eintrag, den Sie anwählen möchten.
4. Um einen Anruf zu beenden, wählen Sie [Auflegen].



## Einen Anruf mit Schnellwahlnummern tätigen

Sie können bis zu 12 Kurzwahlnummern aus dem Telefonbuch oder den Anruflisten definieren.

### Zuweisung von Telefonnummern zur Kurzwahlliste

1. Drücken Sie im Bedienfeld auf . Berühren Sie dann [Kurzwahl].



2. Berühren und halten Sie eine der Schnellwahlnummern (1-12). (Zum Beispiel: 1)



Sie können zwischen den Kurzwahlseiten durch oder blättern.

3. Wählen Sie eine der Kategorien. (Zum Beispiel: Telefonbuch)



4. Wählen Sie den Eintrag aus, der eine Kurzwahlnummer erhalten soll.



5. Geben Sie den Namen über das Nummernfeld ein und berühren Sie dann [Ok].



Der Eintrag wurde der Kurzwahlliste hinzugefügt.

## Eine Nummer in der Schnellwahlliste anrufen

1. Drücken Sie im Bedienpane . Berühren Sie dann [Kurzwahl].
2. Berühren Sie eine der Schnellwahlnummern, um einen Anruf zu tätigen.



3. Um einen Anruf zu beenden, wählen Sie [Auflegen].

# Bluetooth Wireless-Technologie

## Audio-Streaming-Funktion aktivieren

Vor der Aktivierung der Audio-Streaming-Funktion muss eine Verbindung zwischen Gerät und Bluetooth-Telefon hergestellt werden. (Seiten 43 - 44)

Drücken Sie mehrmals auf MEDIA, bis die Anzeige "BT" auf dem Bildschirm erscheint.

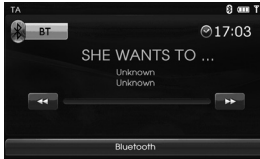



### \* Hinweis



Wird die Track-Information (Titel, Künstler, Album) nicht auf Ihr Telefon übertragen, wird  auf dem Bildschirm eingeblendet.



## Überspringen von Tracks

Berühren Sie /, um den vorherigen oder nächsten Track auszuwählen.

## Schneller Vorlauf/Rücklauf

Wählen und halten Sie  für den Rücklauf gedrückt. Wählen und halten Sie  für den Schnellen Vorlauf gedrückt.

### \* Hinweis

- Die Audio-Streaming-Funktion wird bei bestimmten Telefonmodellen vom Gerät nicht unterstützt.
- Wenn Sie die Verbindung zwischen Ihrer Einheit und dem Bluetooth-Gerät unterbrechen, wird die Musik nicht mehr auf dem Gerät abgespielt.

# CD-/MP3-/WMA-/USB-/iPod-Bedienung

## Wiedergabe einer Audio-CD und MP3-/WMA-/USB-/iPod-Dateien

### Disc

Legen Sie einen Chip in den Speicherkartenschlitz ein, die Wiedergabe startet automatisch.

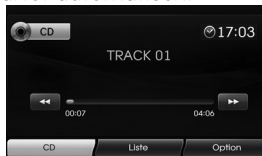

Audio-CD



MP3-/WMA-CD

### USB

Sie können die Dateien, die auf einem USB-Speichermedium gespeichert sind, wiedergeben. Schließen Sie das USB-Speichermedium am USB-Anschluss an, die Wiedergabe startet automatisch.



### iPod

Um Musik über ein iPod-Gerät zu hören, schließen Sie den iPod über den USB-Anschluss und ein iPod-Kabel am Gerät an.

Schließen Sie den iPod am USB-Anschluss an, die Wiedergabe startet automatisch.

Im iPod-Benutzerhandbuch finden Sie weitere Einzelheiten über den iPod.



### \* Hinweis

- Sie können auf Ihrem CD-Player 12cm-Audio-CDs abspielen. Wir empfehlen dringend, nur 12-cm-CDs abzuspielen. Bitte verwenden Sie keine 8cm-CDs (weder mit noch ohne Adapter).
- Unter keinen Umständen dürfen Designer-CDs (CDs mit ungewöhnlichen Formen) in die Laufwerke eingelegt werden. Sollten Sie diese Empfehlungen ignorieren, riskieren Sie die Beschädigung Ihrer Einheit.
- Das System kann unter Umständen kopiergeschützte Audio-CDs, die nicht den Audio-Standards entsprechen oder nicht 100%ig abgespielt werden können, nicht wiedergeben.
- Wir empfehlen dringend, nur USB-Sticks (Thumb drives) von renommierten Herstellern zu verwenden.
- Unter keinen Umständen dürfen andere USB-Geräte wie beispielsweise Festplatten oder andere Digitalgeräte mit dem USB-Hub verbunden werden. Die Verbindung mit anderen Geräten kann zu einer Fehlfunktion führen oder Ihre Audioausrüstung sogar zerstören.
- Wenn der iPod oder das iPhone hängen bleibt, kann dieser Zustand durch einen Reset des Geräts behoben werden. Wenn die iPod-Wiedergabe mit Ihrem iPhone ohne Ton erfolgt, schalten Sie den aktiven Audiopfad Ihres iPhones von Bluetooth auf den Dock-Anschluss um.

# CD-/MP3-/WMA-/USB-/iPod-Bedienung

## Zum nächsten Titel/zur nächsten

### Datei springen **Alle**

Berühren Sie , um den nächsten Musiktitel/Datei zu wählen.

## Zum vorherigen Titel/zur vorherigen



### Datei springen **Alle**

Berühren Sie  binnen 1 Sekunde der Wiedergabezeit.

## Zum Anfang des aktuellen Titels/der aktuellen Datei springen **Alle**

Berühren Sie  nach 1 Sekunde der Wiedergabezeit.

## Suchlauf **Alle**

Halten Sie die Schaltfläche  oder  während der Wiedergabe gedrückt und lassen Sie sie an der gewünschten Titelstelle los.

## Intro-Scan

### Disc - Audio CD **USB**

### Disc - MP3/WMA

Die ersten 10 Sekunden des jeweiligen Musiktitels/der Datei werden wiedergegeben.

1. Berühren Sie während der Wiedergabe [Option].



Beispiel: Audio-CD

2. Berühren Sie [Scan start].



3. Berühren Sie [Scan stop], um den Intro-Scan zu beenden.



## Wiederholen-Funktion

### Alle

Die aktuell gewählten Musiktitel/Dateien werden wiederholt wiedergegeben.

1. Berühren Sie während der Wiedergabe [Option].

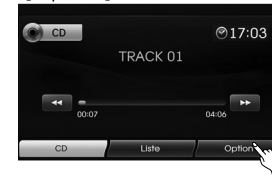

Beispiel: Audio-CD

2. Berühren Sie mehrfach [Repeat].

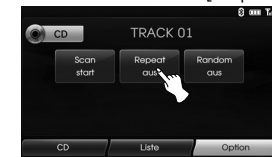

### Disc - Audio CD

- [Repeat aus] : Alle Musiktitel des Speichermediums werden wiederholt wiedergegeben.
- [Repeat titel] : Der aktuelle Musiktitel wird wiederholt wiedergegeben.

# CD-/MP3-/WMA-/USB-/iPod-Bedienung

## USB Disc - MP3/WMA

- [Repeat aus] : Alle Dateien der Speicherkarte oder des USB-Speichermediums werden wiederholt wiedergegeben.
- [Repeat titel] : Die aktuelle Datei wird wiederholt wiedergegeben.
- [Repeat ordner] : Alle Dateien des aktuellen Ordners werden wiederholt wiedergegeben.

## iPod

- [Repeat aus]: Alle Musiktitel des iPods werden wiederholt wiedergegeben.
- [Repeat ein]: Die aktuelle Datei wird wiederholt wiedergegeben.

## Zufalls-Funktion

### Alle

Die aktuell gewählten Musiktitel/Dateien werden zufällig wiedergegeben

1. Berühren Sie während der Wiedergabe [Option].

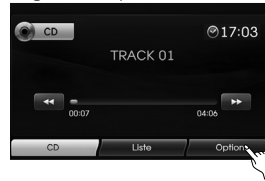

2. Berühren Sie mehrfach [Random].

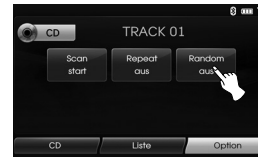

### Disc - Audio CD

- [Random alle]: Alle Dateien des Speichermediums werden zufällig wiedergegeben.
- [Random aus]: Die ZUFALLS-Wiedergabe wird beendet.

## USB Disc - MP3/WMA

- [Random aus]: Die ZUFALLS-Wiedergabe wird beendet.
- [Random ordner]: Alle Dateien des aktuellen Ordners werden zufällig wiedergegeben.
- [Random alle]: Alle Dateien der Speicherkarte oder des USB-Speichermediums werden zufällig wiedergegeben.

## iPod

- [Random aus]: Die ZUFALLS-Wiedergabe wird beendet.
- [Random alle]: Alle Dateien des iPods werden zufällig wiedergegeben.
- [Random album]: Alle Dateien des aktuellen Albums werden zufällig wiedergegeben.

# CD-/MP3-/WMA-/USB-/iPod-Bedienung

## Wiedergabe der Dateien durch Klassifizierung in Ordner/Album/Interpret

### USB

Sie können Dateien innerhalb des USB wiedergeben, indem Sie Ordner, Album oder Interpret klassifizieren.

1. Berühren [Option] während der Wiedergabe.



2. [Ordner], [Album] oder [Interpret] während der Wiedergabe berühren
  - [Ordner]: Wiedergabe der Dateien durch Klassifizierung im Ordner.
  - [Album]: Wiedergabe der Dateien durch Klassifizierung im Album.
  - [Interpret]: Wiedergabe der Dateien durch Klassifizierung nach Artist.

### \* Hinweis

Möchten Sie zur Playlist-Anzeige, berühren Sie **USB**.

## Blättern durch die Verzeichnisse/Dateien über (das) "Listen" menü

### Disc - Audio CD USB

### Disc - MP3/WMA

Sie können Musik über die Anzeige der Liste Musiktitel/Ordner/Datei auswählen.

1. Tippen Sie während der Wiedergabe auf die Schaltfläche [Liste].



Beispiel: Audio-CD

2. Im Falle einer Audio-CD, berühren Sie die gewünschte Datei. Im Falle einer MP3/WMA-Datei, berühren Sie die Schaltfläche des gewünschten Ordners. Wenn kein Ordner angelegt ist, berühren Sie die gewünschte Datei.

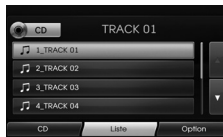

Audio-CD



MP3/WMA-Datei

3. Der gewählte Titel/die Datei wird wiedergegeben.

### \* Hinweise

- Im Falle einer MP3/WMA-Datei, berühren Sie die Schaltfläche **[L]**, um zum nächst höheren Ordner zu gehen.
- Tippen Sie auf die Schaltfläche **[A]** und **[V]**, um die gewünschte Liste anzuzeigen.
- Wenn Sie das Fenster „Wiedergabeliste“ öffnen möchten, berühren Sie **CD**.

## So suchen Sie Musik

### iPod

Sie können den iPod nach Wiedergabelisten, Interpreten, Albumtiteln, Genre, Musiktiteln, Komponist, Hörbüchern, Podcasts durchsuchen.

Im iPod-Benutzerhandbuch finden Sie weitere Einzelheiten über den iPod.

1. Berühren Sie während der Wiedergabe [Liste].







2. Berühren Sie das gewünschte Element.



# CD-/MP3-/WMA-/USB-/iPod-Bedienung

- [Wiedergabelisten]: Gibt die Titel der [Wiedergabelisten] wieder.
- [Interpreten]: Gibt die Titel von [Interpreten] wieder.
- [Alben]: Gibt die Titel von [Alben] wieder.
- [Genres]: Gibt die Titel von [Genres] wieder.
- [Titel]: Gibt die Titel von [Titel] wieder.
- [Komponisten]: Gibt die Titel von [Komponisten] wieder.
- [Hörbücher]: Gibt die Titel/Kapitel von [Hörbücher] wieder.
- [Podcasts]: Gibt die Titel/Kapitel im [Podcasts] wieder.

## \* Hinweise

- Wenn Sie zum nächst höheren Ordner gehen möchten, berühren Sie .
- Tippen Sie auf die Schaltfläche  und , um die gewünschte Liste anzuzeigen.
- Wenn Sie das Fenster „Wiedergabeliste“ öffnen möchten, berühren Sie .

## So richten Sie die Wiedergabegeschwindigkeit des Hörbuchs ein

### iPod

Die Einrichtung der Wiedergabegeschwindigkeit hat nur Auswirkungen auf Hörbücher, die im iTunes-Handel oder über audible.com erworben wurden. Im iPod-Benutzerhandbuch finden Sie weitere Einzelheiten über den iPod.

1. Berühren Sie [Option], wenn Sie Titel/Kapitel von [Hörbuch] anhören.



2. Berühren Sie mehrfach [Hörbuch].



- [Hörbuch normal]: Spielt Hörbücher bei normaler Geschwindigkeit ab.

- [Hörbuch schnell]: Spielt Hörbücher bei hoher Geschwindigkeit ab.
- [Hörbuch langsam]: Spielt Hörbücher bei niedriger Geschwindigkeit ab.

## \* Hinweis

Wenn Sie das Fenster „Wiedergabeliste“ öffnen möchten, berühren Sie .

## CD-/MP3-/WMA-/USB-/iPod-Bedienung

### Anforderungen an USB-Geräte

- Dieses Gerät unterstützt nur USB-Flash-Laufwerke und externe USB-Festplatten mit den Dateiformaten FAT16 oder FAT32.
- Das USB-Gerät niemals während der Dateiübertragung trennen.
- Zur Vermeidung von Datenverlust sollten regelmäßig Sicherungskopien erstellt werden.
- Bei Verwendung eines USB-Verlängerungskabels oder USB-Hubs wird das USB-Gerät u. U. nicht erkannt
- Bestimmte USB-Geräte funktionieren nicht zusammen mit diesem Gerät.
- Digitalkameras und Mobiltelefone werden nicht unterstützt.
- Dieses Gerät wird nicht unterstützt, falls insgesamt mehr als 10000 Dateien gespeichert wurden.

### Kompatible USB-Geräte

- Geräte, für die zum Anschluss an einen Computer eine zusätzliche Softwareinstallation erforderlich ist, werden nicht unterstützt.
- MP3-Player: MP3-Player mit Flash-Funktion. MP3-Player, für die eine Treiberinstallation erforderlich ist, werden nicht unterstützt.
- USB-Flash-Laufwerk: Geräte mit USB 2.0- oder USB 1.1-Unterstützung.
- Eine USB-Kompatibilitätsliste finden Sie auf unserer Webseite (<http://www.navigation.com/hyundai>).

### Anforderungen an MP3-/WMA-Dateien

- Sampling-Frequenz: 16 - 48 kHz (MP3) 8 - 44,1 kHz (WMA)
- Bitrate: zwischen 8 - 320 kbps (MP3) 5 -160 kbps (WMA)
- Die CD-R/CD-RW sollte das Format "ISO 9660" besitzen.
- Falls MP3-/WM-Dateien mit einer Software ohne DATEISYSTEM erzeugt werden, z. B. "Direct-CD", können keine MP3-/WMA-Dateien wiedergegeben werden. Es wird das Programm "Easy-CD Creator" empfohlen, mit dem ein ISO9660-Dateisystem erstellt wird. Der Kunde sollte beachten, dass für das Herunterladen von MP3-/WMA-Dateien sowie Musikdateien aus dem Internet eine Genehmigung erforderlich ist. Unser Unternehmen erteilt solche Genehmigungen nicht. Diese sollten immer vom Urheber selbst eingeholt werden.

### Anforderungen an das iPod-Geräte

- Je nach Modell ist Ihr iPod u. U. nicht mit diesem Gerät kompatibel.
- Ihr iPod kann je nach Software-Version u. U. nicht über dieses Gerät gesteuert werden. Es wird empfohlen, die Software auf die neueste Version zu aktualisieren.
- Falls Sie ein Problem mit Ihrem iPod haben, besuchen Sie die Webseite [www.apple.com/de/support/ipod](http://www.apple.com/de/support/ipod).
- Dieses System kann analoge Tondaten der folgenden iPod-Modelle verarbeiten.
  - iPod touch 1. Generation
  - iPod mini (1./2. Generation)
  - iPod nano (1./3. Generation)
  - iPod classic (4./5./6. Generation)
  - iPhone (3G/3GS/4)
- Falls keine störungsfreie Wiedergabe mit dem iPod möglich ist, muss die iPod-Software auf die neueste Version aktualisiert werden. Weitere Hinweise zur Aktualisierung des iPod finden Sie auf der Apple-Website unter <http://www.apple.com>.
- Apple übernimmt keine Haftung für den Betrieb dieses Gerät oder dessen Kompatibilität mit Sicherheitsstandards und Richtlinien.



# Radiobetrieb

## Radio hören

1. Tippen Sie zur Auswahl des Radios auf die Schaltfläche "RADIO".



2. Tippen Sie zur Auswahl des Frequenzbandes auf die Schaltfläche "RADIO".

Die Quelle wird in der folgenden Reihenfolge umgeschaltet.  
FM → AM → FM...

### \* Hinweise

**Um FM/AM über die Bildschirmeingabe zu wählen**, berühren Sie **FM** auf dem Bildschirm, um AM zu wählen und berühren Sie dann **AM**.



3. **Automatische Sendereinstellung:** Berühren Sie **◀▶** auf dem Bildschirm. Oder drücken Sie im Bedienpanel **Λ/V**. Wenn ein Sender gefunden wurde, wird die Suche beendet.

### Manuelle Sendereinstellung:

Drehen Sie die Sprung-Wahl des Bedienungsfeldes nach links/rechts.  
- Die Frequenzeinstellung verläuft schrittweise auf- bzw. absteigend.

## Radiosender speichern und aufrufen

Auf einfache Weise können bis zu 12 sechs Sender zum späteren Aufrufen per Tastendruck gespeichert werden.

1. Wählen Sie das gewünschte Frequenzband (FM, AM) unter dem der Sender gespeichert werden soll.
2. Wählen Sie die gewünschte Frequenz.
3. Berühren Sie über den Bildschirm [Presets].



4. Halten Sie eine der Senderschaltflächen gedrückt. Daraufhin werden Informationen zur Speicherplatztaste angezeigt.

Der ausgewählte Speicherplatz wurde im Speicher abgelegt.



Wenn Sie zur vorherigen/nächsten Seite gehen möchten, berühren Sie **◀▶**.

5. Wiederholen Sie die Schritte 1 und 4 für weitere Sender. Wenn Sie nun auf eine der Senderschaltflächen tippen, wird der jeweilige gespeicherte Sender eingestellt.

### \* Hinweise

Wird eine Station auf eine bereits voreingestellte Ziffer eingestellt, so wird die ursprüngliche Station gelöscht.

# Radiobetrieb

## AS (Automatischer Senderspeicher)

Diese Funktion ist nur bei AM-Empfang verfügbar.

Mit dieser Funktion können Sie automatisch starke Sendefrequenzen speichern.

1. Auswahl des AM-Frequenzbereichs.
2. Berühren Sie auf dem Bildschirm [Option].
3. Berühren Sie auf dem Bildschirm [Autostore].



Lokale Sender mit starken Signalen werden gesucht und automatisch im Listenmenü gespeichert. Dann erscheint das Listenmenü auf dem Bildschirm.



4. Berühren Sie den gewünschten Sendebereich.

## Sendestationen anspielen

Die ersten 10 Sekunden der jeweiligen Sendefrequenz werden wiedergegeben.

1. Berühren Sie im AM/FM-Modus auf dem Bildschirm [Option].



2. Berühren Sie [Scan start] auf dem Bildschirm.
3. Berühren Sie [Scan stop] zum Beenden.

## TA (Verkehrsmeldungen)

Mit der TA-Funktion kann das Gerät von der aktuellen Quelle (einem anderen FM-Sender, CD oder sonstigen angeschlossenen Komponenten) zur Verkehrsmeldung (TA) wechseln.

1. Berühren Sie im AM/FM-Modus auf dem Bildschirm [Option].
2. Berühren Sie [TA aus]/[TA ein] auf dem Bildschirm.



[TA ein]: Verkehrsprogramme und -meldungen können mit den TP/TA-Funktionen automatisch empfangen werden.

[TA aus]: Verkehrsprogramme und -meldungen können nicht empfangen werden.

# Radiobetrieb

## NACHRICHTEN

Mit dieser Funktion kann das Gerät von der aktuellen Quelle (einem anderen FM-Sender, CD oder sonstigen angeschlossenen Komponenten) zur Verkehrsmeldung (TA) wechseln.

1. Berühren Sie im AM/FM-Modus auf dem Bildschirm [Option].
2. Berühren Sie auf dem Bildschirm [News aus]/[News ein].



[News ein]: Nachrichten können automatisch empfangen werden.

[News aus]: Nachrichten können nicht empfangen werden.

## Region Auto/Aus-Funktion

Diese Funktion ist nur bei FM-Empfang verfügbar.

1. Auswahl des FM-Frequenzbereichs.
2. Berühren Sie auf dem Bildschirm [Option].
3. Berühren Sie [Region auto]/[Region aus] auf dem Bildschirm.



[Region auto]:

Falls das Empfangssignal des Senders abnimmt, schaltet das Gerät zu einem anderen Sender innerhalb des Netzwerks um, der dasselbe Programm ausstrahlt.

[Region aus]:

Falls das Empfangssignal des Senders abnimmt, schaltet das Gerät zu einem Sender innerhalb des Netzwerks um, der dasselbe Programm ausstrahlt. (Die Sendung kann sich vom bisherigen Programm unterscheiden.)

## Bedienung über ein Zusatzgerät

### Verwendung einer AUX-Quelle

Es ist möglich, ein Zusatzgerät mit dem Gerät zu verwenden.

1. Drücken Sie "MEDIA" bis das "AUX"-Fenster erscheint.



AUX-Audio

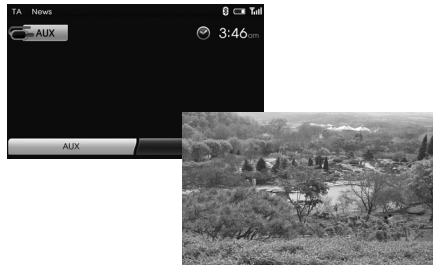

AUX-Video

2. Schließen Sie ein Zusatzgerät an den AUX-Anschluss an, aktivieren Sie dann die Zusatzfunktion.

### \* Hinweise

- Bei einigen Zusatzgeräten, die keine Videoquelle haben, ist die Wiedergabe über den Video-Bildschirm nicht möglich.
- Im Falle einiger iPod-Geräte, benutzen Sie das iPod-Kabel für die ausschließliche Verwendung des iPods für die Video-Wiedergabe, wenn Sie den iPod an den AUX-Anschluss anschließen.
- Video ist während der Fahrt nicht verfügbar. (Basieren auf den Verkehrsbestimmungen, ist Aux Video nur verfügbar, wenn das Fahrzeug geparkt ist und die Handbremse angezogen wurde.)



### Videobildschirm einstellen (Standard: Mitte)

Aus Sicherheitsgründen wird der Videobildschirm während der Fahrt nicht angezeigt.

Zur Anzeige des Videobildschirms muss das Fahrzeug an einem sicheren Ort mit angezogener Handbremse abgestellt werden.

1. Tippen Sie im Aux-Video-Modus auf den Bildschirm.
2. Tippen Sie auf die "Option".
3. Wählen Sie den gewünschten Eintrag aus.



- Helligkeit: Tippen Sie auf und , um die Helligkeit des Bildschirms einzustellen.
- Kontrast: Tippen Sie auf und , um den Kontrast des Bildschirms einzustellen.
- Sättigung: Tippen Sie auf und , um die Sättigung des Bildschirms einzustellen.

### \* Hinweis

Tippen Sie auf [Mitte], um die Standardeinstellungen wiederherzustellen.

# Spracherkennungssystem

## Spracherkennung

Mit der Spracherkennung können Sie das AV-System (RADIO, CD, USB, iPod), Navigation und andere Systeme wie z.B. Telefon, mit denen dieses Fahrzeug ausgestattet ist, ohne Einsatz der Hände bedienen.

### \* Hinweise

Um die bestmögliche Spracherkennungsleistung zu erhalten, beachten Sie Folgendes:





- Im Fahrzeuginneren sollte es so leise wie möglich sein. Schließen Sie zur Vermeidung von Umgebungsgläuschen (Verkehrgeräusche, Vibrationsgeräusche etc.) die Fenster, damit das System die Sprachbefehle korrekt erkennen kann.
- Warten Sie den Signalton ab, bevor Sie einen Befehl aufsprechen. Ansonsten kann der Befehl nicht richtig erkannt werden.
- Sprechen Sie mit natürlicher Stimme und ohne zwischen den Wörtern zu pausieren.

## Sprachbefehle geben

1. Drücken Sie  an der Fernbedienung des Lenkrads.
2. Nach dem Signalton sagen Sie "Hilfe". Alle Befehle, die in aktiven Feldern eingegeben worden sind, werden aufgelistet.



### \* Hinweise

- Wenn der Befehl nicht erkannt wird, meldet das System beim ersten Mal "Wie bitte?", beim zweiten Mal "Wiederholen Sie bitte!" und beim dritten Mal "Der Befehl ist nicht erkannt worden."
- Wenn der Befehl nicht erkannt wird, meldet das System beim ersten Mal "Wie bitte?" und beim zweiten Mal "Wiederholen Sie bitte!"
- Zum Beenden der Spracherkennung drücken Sie ein weiteres Mal  oder drücken Sie eine beliebige Taste oder berühren Sie den Bildschirm und sagen "Abbrechen".
- Um die Lautstärke für Systemmeldungen einzustellen, drücken Sie während der Spracherkennung die Tasten + oder - auf der Fernbedienung am Lenkrad oder drehen Sie den Lautstärkeregler () am Bedienungsfeld.

## So sagen Sie Nummern

Die Spracherkennung verlangt, dass die Zahlen in Sprachbefehlen in einer bestimmten Art und Weise gesprochen werden. Siehe folgende Beispiele. (Allgemeine Regel: Entweder "Null" oder "oh" kann für "0" verwendet werden.)

### Frequenz

Sprechen Sie die Nummer für die Frequenz gemäß dem folgenden Beispiel: **"Frequenz Fünfundneunzig Komma Vier"/"Fünfundneunzig Komma Vier Megahertz"**



### Telefonnummer

Sprechen Sie Telefonnummern gemäß dem folgenden Beispiel: **0-1-0-2-0-0-5-2 (Einzelne Ziffern)**



# Spracherkennungssystem

## Beispiele für Sprachbefehle

Bei Gebrauch der Spracherkennung ist es manchmal ausreichend, einen Befehl zu sagen, aber es kann auch erforderlich sein, zwei oder mehr Befehle zu sagen. Einige zusätzliche Bedienungen durch Sprachbefehle werden hier beispielhaft beschreiben.

### Beispiel 1: Ändern des FM-Senders und der Frequenz

1. Drücken Sie  an der Fernbedienung des Lenkrads.
2. Nach dem Signalton sagen Sie "FM".
3. Nach Erkennung des Befehls "FM " wird der FM-Bildschirm angezeigt.



4. Drücken Sie  an der Fernbedienung des Lenkrads.

5. Nach dem Signalton sagen Sie "Frequenz einhundertzwei" oder "einhundertzwei megahertz".
6. Wenn die gesprochene Frequenz erkannt wird, wechselt die FM-Frequenz zu 102 MHz.





### Beispiel 2: So ändern Sie die USB (CD)-Wiedergabeliste

1. Drücken Sie  an der Fernbedienung des Lenkrads.
2. Nach dem Signalton sagen Sie "Liste".
3. Wenn der Befehl erkannt wurde, wechselt das Fenster zu dem USB (CD) LIST-Fenster.

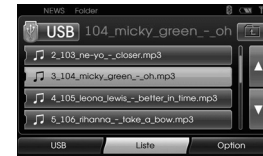

4. Drücken Sie  nach dem Signal- Sie können einen Befehl aus der Wiedergabeliste aussprechen wie z.B. "micky green oh".
5. Wenn das ausgewählte Lied erkannt wird, wird es direkt abgespielt.



6. Drücken Sie  an der Fernbedienung des Lenkrads.
7. Nach dem Signalton sagen Sie "Nächster Titel" oder "Vorheriger Titel".
8. Wenn der Befehl erkannt wurde, werden das nächste oder vorherige Lied abgespielt.

# Spracherkennungssystem

## Beispiel 3: Wählen einer Nummer

Um diese Funktion zu nutzen, benötigen Sie ein Mobiltelefon mit Bluetooth-Unterstützung.

Verbinden Sie Ihr Gerät vor dem Gebrauch mit Bluetooth.

1. Drücken Sie  an der Fernbedienung des Lenkrads.
2. Nach dem Signalton sagen Sie "Nummer wählen".
3. Wenn der Sprachbefehl erkannt wird, wechselt der Bildschirm zum Bluetooth-Hauptfenster und dann meldet das System "Bitte sagen Sie die Telefonnummer!".



4. Sagen Sie die Telefonnummer wie z.B. "01020052" in einzelnen Ziffern.



5. Wenn die gesprochenen Zahlen erkannt werden, meldet das System die erkannten Zahlen und dann die Eingabeaufforderung "und dann?".
6. Wenn Sie die erkannte Nummer anrufen möchten, sagen Sie "Anrufen!". Wurde eine Nummer nicht erkannt oder möchten Sie die Nummer löschen, sagen Sie "Löschen". Sie können jederzeit beenden, indem Sie "Abbrechen" sagen.

## Hilfebefehl

Wenn Sie das System erstmals über Sprachbefehle steuern oder den richtigen Sprachbefehl nicht kennen, sagen Sie den folgenden Befehl.

1. Drücken Sie  an der Fernbedienung des Lenkrads.
2. Nach dem Signalton sagen Sie "Hilfe". Alle Befehle, die in aktiven Feldern eingegeben worden sind, werden aufgelistet.



3. Die Sprach-Rückmeldung meldet "Mögliche Befehle sind:".

4. Nach dem Signalton sagen Sie "Weitere Befehle". Daraufhin werden die für das aktivierte Feld möglichen Befehle angezeigt.



5. Die Sprach-Rückmeldung meldet "Mögliche Befehle sind:".

6. Nach dem Signalton sagen Sie "AUX". Der Bildschirm wechselt zum AUX-Bildschirm.



## Sprachbefehle

Kategorie	Sprachbefehl
Anwendungs- befehl	AUX
	CD
	iPod
	Karte
	Radio
	USB
	Bluetooth
	Telefon
	Media

Kategorie	Sprachbefehl
Allgemeine Funktion	Leiser
	Lauter
	Vorherige seite
	Nächste seite
	Hilfe
	Weitere befehle
	Abbrechen
	Nein
	Ja

Kategorie	Sprachbefehl
Radio	News ein
	News aus
	Nächster sender
	Vorheriger sender
	TA aus
	TA ein
	Preset <nummer>
	Presets
	AM
	FM
	Liste
	Option
	Scan start
	Frequenz <x> komma <yy>
	Frequenz <xxxx>
	Autostore
	Region auto
Region aus	

Kategorie	Sprachbefehl
Telefon	Nummer wählen
	Eingehend
	Abwesenheit
	Ausgehend
	Telefonbuch
	Name anrufen
	Kurzwahl <nummer>
	Anrufen
	Anruflisten
	Kurzwahl
	Mobil
	Privat
	Büro
	Löschen
Korrektur	

Kategorie	Sprachbefehl
Bluetooth media (A2DP)	Nächster titel
	Vorheriger titel



## Sprachbefehle

Kategorie	Sprachbefehl
iPod	Repeat aus
	Repeat ein
	Scan start
	Random aus
	Random alle
	Random album
	Hörbuch langsam
	Audiobook normal
	Hörbuch schnell
	Verzeichnisebene wechseln
	Liste
	Option
	Nächster titel
	Vorheriger titel
	Titel info
	<Folder>
Titel <nummer>	

Kategorie	Sprachbefehl
MP3 (CD, USB)	Verzeichnisebene wechseln
	Liste
	Option
	Repeat ordner
	Repeat aus
	Repeat titel
	Scan start
	Random alle
	Random ordner
	Random album
	Random interpret
	Random aus
	Titel info
	Nächster titel
	Vorheriger titel
	<Folder>
	Titel <nummer>
	Album
	Interpret
	Ordner

Kategorie	Sprachbefehl
Audio CD	Liste
	Option
	Repeat aus
	Repeat titel
	Scan start
	Random alle
	Random aus
	Titel info
	Nächster titel
	Vorheriger titel
Titel <nummer>	
Kategorie	Sprachbefehl
Navigation	Navigation

# Fehlersuche

## **Aktueller Standort wird nicht ermittelt (kein GPS-Empfang)**

GPS kann in geschlossenen Räumen nicht verwendet werden und muss mit einem Netzstecker mit ACC in einem Fahrzeug an einer Position angesteckt sein, von wo aus das Satellitensignal empfangen werden kann.

Nach der ersten Verbindung ist das GPS-System nach etwa zehn Minuten betriebsbereit. Der Verbindungsaufbau kann sich zudem bei schlechten Wetterbedingungen oder Hindernissen verzögern. Gehen Sie bei andauernd schlechter GPS-Verbindung wie folgt vor.

- Überprüfen Sie die Stromversorgung des Gerätes.
- Stellen Sie sicher, dass die Rückseite des GPS-Gerätes eine freie Sicht zum Himmel besitzt.
- Wechseln Sie bei hohen Gebäuden oder unter Bäumen an einen Standort ohne jegliche Hindernisse.

## **Es ist keine Sprachausgabe hörbar.**

Die Lautstärke wird nicht richtig eingestellt oder ist stumm geschaltet. Stellen Sie die Lautstärke der Streckenführung per Sprachausgabe ein.

## **Die gerade befahrene Straße und die Straße auf der Karte unterscheiden sich.**

Selbst das genaueste GPS-System kann einmal fehlerhafte Daten anzeigen. Nach der Einrichtung des GPS-Empfängers ist eine Fehlertoleranz von ca. 10 m üblich. Bei neuen Straßenabschnitten könnte der Fehler durch nicht aktualisierte Karten hervorgerufen werden.

## **Es wird keine Karte angezeigt.**

Selbst nach Abschluss aller Einstellungen im Navigationsmenü wird keine Karte angezeigt.

Dieser Fehler kann auftreten, wenn die Daten auf der SD-Speicherkarte fehlerhaft sind. Löschen Sie sämtliche Daten auf der SD-Speicherkarte und installieren Sie die Karten neu. Falls der Fehler nach einer Neuinstallation weiterhin auftritt, wenden Sie sich an den Kundendienst.

## **In folgenden Fällen kann die angezeigte Strecke von der tatsächlichen Fahrstrecke abweichen. (Streckenfehler)**

- Bei zwei nahe nebeneinander liegenden Straßen.
- Bei sehr kleiner Ansicht von Straßenabzweigungen.
- Bei benachbarten Straßen beim Abbiegen.
- Bei der Fahrt auf einem sich schnell verengenden Straßenverlauf.

- Bei der Fahrt durch das Gebirge oder sehr kurvenreiche Straßenabschnitte.
- Wenn der Startpunkt, die Streckenpunkte sowie der Zielpunkt zu nahe beieinander liegen (innerhalb von 1 km).
- Wenn der Startpunkt, die Streckenpunkte sowie der Zielpunkt weiter als 1 km vom nächsten Straßenverlauf entfernt sind.
- Bei der Fahrt durch einen Tunnel.

## **Kartenangleich**

Wie bereits erwähnt unterliegt das eingesetzte GPS-System einer gewissen Fehlertoleranz. Bei der Streckenberechnung kann es vorkommen, dass Sie auf eine Straße geleitet werden, die auf der Karte nicht verzeichnet ist. Das System erkennt, dass sich Fahrzeuge nur auf Straßen bewegen können und kann die aktuelle Position auf die nächstliegende Straße korrigieren. Dieser Vorgang wird als Kartenangleich bezeichnet.

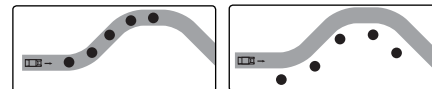

Mit Kartenangleich.

Ohne Kartenangleich.

## **Aktualisierung der Karte und der Navigationssoftware**

Besuchen Sie zur Aktualisierung der Karte und der Navigationssoftware unsere Webseite (<http://www.navigation.com/hyundai>).

## Fehlersuche

Störung	Ursache	Behebung
Das Gerät lässt sich nicht einschalten. Das Gerät funktioniert nicht.	Der Zündungsschalter steht NICHT auf AN.	Schalten Sie den Zündungsschalter AN.
	Der Zündungsschalter steht NICHT auf ACC.	Schalten Sie den Zündungsschalter auf ACC.
	Der Strom der Einheit steht auf AUS.	Schalten Sie die Einheit an, indem Sie  auf dem Kontrollschirm drücken.
	Elektrische Störsignale und andere Faktoren beeinflussen die Funktion des integrierten Mikroprozessors.	Schalten Sie das Gerät aus und wieder ein.
Es ist keine Wiedergabe möglich.	Die Disc ist verschmutzt.	Reinigen Sie die Disc.
	Die eingelegte Disc besitzt ein Format, das vom Gerät nicht unterstützt wird.	Überprüfen Sie das Format der Disc.
	Die Disc wurde umgekehrt eingeführt.	Setzen Sie die Disc mit dem Label nach oben ein.
	Die Dateien auf der Disc haben ein irreguläres Dateiformat.	Prüfen Sie das Dateiformat.
Es ist kein Ton hörbar.	Die Lautstärke ist zu gering eingestellt.	Stellen Sie die Lautstärke ein.
	Stummschaltung ist eingeschaltet.	Schalten Sie die Stummschaltung aus.

# Inhalt













---

Adressbuch . . . . .	26	Parken . . . . .	30
Adressensuche . . . . .	25	Telefon Nummer . . . . .	28
Anrufe entgegennehmen . . . . .	47	POI Kategorie . . . . .	37
AS (Automatischer Senderspeicher) . . . . .	58	POI (Sonderziele). . . . .	26
Bluetooth Wireless-Technologie . . . . .	43-50	Zufalls-Funktion . . . . .	53
Ändern der Bluetooth Kennung . . . . .	46	Region Auto/Aus-Funktion. . . . .	59
Umleitung . . . . .	40	Wiederholen-Funktion. . . . .	52
Sprachbefehle geben . . . . .	61	Zum Anfang des aktuellen Titels/der aktuellen	
GPS-Eingabe . . . . .	29	Datei springen . . . . .	52
Hilfebefehl . . . . .	63	Routenoptionen . . . . .	39
36zu Hause 1/Büro2/3 - 12 . . . . .	34	Suchlauf . . . . .	52
In Ort . . . . .	28	Einstellungen . . . . .	17-21
Info Umgebung . . . . .	41	Zum nächsten Titel/zur nächsten Datei springen . . . . .	52
Info zur Route . . . . .	42	Zum vorherigen Titel/zur vorherigen Datei springen . . . . .	52
Intro-Scan . . . . .	52	Ziel speichern . . . . .	33
Hyundai-Werkstatt . . . . .	28	Position speichern . . . . .	33,38
Letzte Ziele . . . . .	26	Das Mikrofon ein-/ausschalten . . . . .	46
Einen Anruf durch Eingabe einer Telefonnummer tätigen	46	TA (Verkehrsmeldungen) . . . . .	58
Einen Anruf mit Schnellwahlnummern tätigen . . . . .	49	Tour Planer . . . . .	31-32, 39
In Zielnähe . . . . .	28	2D/3D . . . . .	37
Nahe Standort . . . . .	27	Weiterleitung eines Anrufs . . . . .	46
NACHRICHTEN . . . . .	59	Karten Eingabe . . . . .	30
		Bedienung des Telefonbuchs . . . . .	47-48
		So benutzen Sie Ihre Anrufliste . . . . .	48
		Sprachbefehle . . . . .	64-65
		Spracherkennung . . . . .	62

---

# Symbole zur Anzeige von Verkehrsproblemen

Besteht ein Verkehrsproblem auf der berechneten Strecke, so leuchtet dieses Symbol auf.

Symbol	Beschreibung	Symbol	Beschreibung
	Steinschlag		Stehender Verkehr
	Unfall		Stauender Verkehr
	Sonstige Gefahr		Wind Sturm
	Verengung der Fahrbahn		Schnee, Eis
	Absplittern		Blockierte Straße, geschlossen
	Straßenarbeiten		Notruf nicht in Betrieb
	Rutschige Straße, Regen		

## Support - Hotline

Webseite : <http://www.navigation.com/hyundai>

Gebührenfreie Rufnummer international : 00800 18 23 53 22

Telefonnummer für  
alle anderen Länder  
(oder bei fehlender  
gebührenfreier Rufnummer) : +31 555 384 245



P/N:MFL62880585